



60044



(ES)	PISTOLA DE IMPACTO BRUSHLESS A BATERIA 1/2"	2
(EN)	1/2" BRUSHLESS IMPACT WRENCH.	5
(FR)	CLÉ À CHOC 1/2" AVEC MOTEUR SANS BALAIS	8
(DE)	Akku-Schlagschrauber 1/2" mit Bürstenloser Motor	11
(IT)	AVVITATORE DA 1/2" CON MOTORE BRUSHLESS.	14
(PT)	CHAVE DE IMPACTO COM MOTOR SEM ESCOVAS	17
(RO)	CHEIE DE IMPACT 1/2" CU MOTOR FARA PERII	20
(NL)	1/2 "SLAGSLEUTEL MET BORSTELLOZE MOTOR.	23
(HU)	KOMPOZIT LEVEGŐŰTŐ KULCS 1/2" KEFE NÉLKÜLI MOTORRAL	26
(RU)	АККУМУЛЯТОРНЫЙ БЕЗЩЕТОЧНЫЙ ГАЙКОВЕРТ 1/2"	29
(PL)	KLUCZ UDAROWY 1/2" Z SILNIKIEM BEZSZCZOTKOWYM	32

ES

MANUAL DE INSTRUCCIONES



de distracción puede causar serios daños personales. Use equipos de protección individual.



Use siempre equipos de protección visual.



Use equipos de protección auditiva.

Evite el encendido accidental de la herramienta. Asegúrese que el botón de bloqueo del gatillo está en la posición correcta antes de insertar la batería o transportar la herramienta. Transportar la herramienta con el dedo en el gatillo puede provocar accidentes.

Quite cualquier llave de ajuste antes de encender la herramienta.

No trabaje con prisas. Mantenga una posición estable en todo momento. Esto permite un mejor control de la herramienta en situaciones inesperadas.

Vístase adecuadamente. No lleve ropa suelta o joyas, podrían engancharse con las partes móviles de la herramienta.

Uso de la herramienta

No fuerce la herramienta.

Use la herramienta adecuada para el trabajo que desea realizar.

No use la herramienta si el gatillo no funciona correctamente. No use otro cargador que no sea el especificado por el fabricante. Un cargador puede provocar un incendio si se usa con baterías inadecuadas.

No use la herramienta con baterías que no sean las especificadas por el fabricante. El uso de otro tipo de baterías puede provocar un incendio.

Si no va a usar las baterías, póngalas lejos de otros objetos metálicos tales como monedas, llaves, clavos, tornillos u otros objetos pequeños que puedan provocar una conexión entre varios terminales de la batería.

Si la batería está en mal estado puede expulsar líquido. Evite todo contacto con el líquido, puede causar irritación o quemaduras. En caso de contacto accidental, enjuague bien con agua. Si el líquido entra en contacto con los ojos, busque asistencia médica.

ESPECIFICACIONES TÉCNICAS

Dimensiones del cuadradillo: 1/2"

Velocidad nominal: 1000/1350/1600 RPM

Frecuencia de impacto: 1000/1600/2000 IPM

Torque máximo: 650/800/1200NM

Potencia: 1000W

Voltaje: 20V

Motor brushless: Sí

Número de marchas:

Apretar: 3

Aflojar: 2

Peso: 2,8kg

PRESENTACIÓN DEL PRODUCTO

Esta herramienta ha sido diseñada para tensar y aflojar tornillos y tuercas que requieren ejercer un alto par de apriete. Viene equipada con una luz de trabajo LED y un selector del sentido de la rotación que también permite bloquear el gatillo y prevenir un arranque accidental de la herramienta. Cuenta con 5 marchas distintas, 3 para apretar y 2 para aflojar, permitiendo ajustar la velocidad según la operación que vaya a realizar.

Además, gracias a su empuñadura ergonómica se consigue un mayor agarre y precisión.

INSTRUCCIONES DE SEGURIDAD



¡ATENCIÓN!

LEA, ENTIENDA Y SIGA TODAS LAS INSTRUCCIONES Y AVISOS ANTES DE OPERAR ESTA HERRAMIENTA. DE NO HACERLO, PODRÍAN PROVOCARSE DAÑOS PERSONALES Y/O A LA HERRAMIENTA Y SE ANULARÁ LA GARANTÍA.

Seguridad en el lugar de trabajo

Mantenga el área de trabajo limpia y bien iluminada. Áreas de trabajo oscuras o desordenadas pueden causar accidentes. No use herramientas eléctricas en ambientes explosivos (por ejemplo, en presencia de líquidos, gases o polvo inflamables). Las herramientas eléctricas producen chispas que pueden prender fuego a elementos inflamables.

Mantenga a niños y otras personas alejadas durante el uso de la herramienta. Las distracciones pueden causar que pierda el control de la herramienta.

Seguridad eléctrica

No exponga la herramienta a la lluvia. Si entra agua dentro de la herramienta aumenta el riesgo de sufrir una descarga eléctrica.

Seguridad personal

No use la herramienta si se encuentra cansado o bajo la influencia de drogas, alcohol o medicación. Un momento

LISTADO DE PARTES



1	Cuadradillo
2	Selector de dirección y botón de bloqueo del gatillo
3	Empuñadura
4	Salida de aire de refrigeración
5	Selector de velocidad
6	Gatillo
7	Luz LED

FUNCIONAMIENTO

Encendido de la herramienta

Bloquee el gatillo para evitar un encendido accidental de la herramienta.



Inserte la batería en la base de la herramienta.

Nota: Puede comprobar el estado de carga de la batería presionando el botón de la batería.



Presione el selector de dirección para elegir la dirección de giro del cuadradillo.

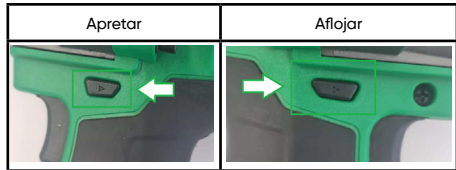

Para encender la herramienta, presione el gatillo.

Control de la velocidad

El motor dispone de un embrague electrónico que le permite elegir entre 3 velocidades de apriete: baja, media y alta.

Para seleccionar la velocidad, presione este botón:

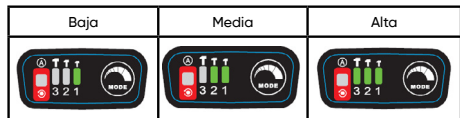

Una luz verde se iluminará para indicar la marcha seleccionada.

Además, la velocidad también dependerá de la cantidad de presión que aplique sobre el gatillo. Poca presión resultará en poca velocidad de giro. Más presión resultará en un aumento de la velocidad.

Para aflojar

El embrague electrónico tiene dos modos de dirección reversible: Reversible completo y no-continuo.

El modo de reversible completo se activa cuando el selector de dirección se pone en la posición de aflojar.



No se iluminará ninguna luz LED en el indicador de marchas.

En modo reversible no-continuo, cuando presione el gatillo, el cuadradillo realizará una pequeña rotación en sentido antihorario hasta quedar parado por completo.

Para seleccionar el modo no-continuo, apriete el botón MODE.

Se encenderá una luz verde.

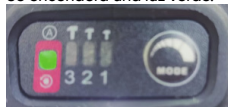

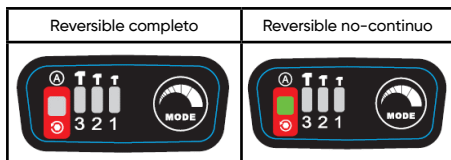

Para desactivar el modo no-continuo, presione el botón MODE otra vez. El LED verde se apagará y la herramienta volverá a modo reversible completo.

Luz de trabajo LED

La luz LED puede ser usada en ambientes con baja iluminación para iluminar el área de trabajo. La luz LED se iluminará cuando apriete el gatillo.

Apagado de la herramienta

Para apagar la herramienta, deje de apretar el gatillo



¡PRECAUCIÓN! Cuando quite vasos de la herramienta, evite el contacto con la piel y use guantes de protección. Los vasos pueden estar muy calientes después de un uso prolongado.

MANTENIMIENTO

Las reparaciones las debe hacer personal cualificado usando únicamente recambios idénticos. Así se garantizará que la herramienta sigue siendo segura.

Desconecte la batería antes de cambiar accesorios.

Recargue la batería como mínimo una vez al año para mantener su capacidad de carga.

LIMPIEZA



Desconecte la batería de la herramienta y desenchufe el cargador antes de limpiar.

Limpie la herramienta con un paño húmedo o con aire comprimido a baja presión.

No use ningún agente limpiador o detergente que pueda dañar las partes de plástico de la herramienta.

Asegúrese que no entra agua dentro de la herramienta.

Se recomienda limpiar después de cada uso.

DESECHO

Esta herramienta está compuesta por componentes electrónicos que no pueden ser desechados en la basura doméstica.

Deseche la herramienta en un punto de reciclaje.

EN

INSTRUCTION MANUAL



PRODUCT'S PRESENTATION

This tool has been designed to tighten and loosen lug nuts and screws which requires a high torque.

It is equipped with a work LED light and a rotation selector which also allows you to lock off the trigger and prevent an accidental starting of the tool.

It has 5 different gears, 3 for tightening and 2 for loosening, allowing a speed adjustment according to operation to be carried out.

Also, it has an ergonomic handle for an improved grip and precision.

SAFETY INSTRUCTIONS



WARNING!
READ, UNDERSTAND AND FOLLOW ALL INSTRUCTIONS AND WARNINGS BEFORE OPERATING THIS TOOL. FAILURE TO DO SO MAY RESULT IN PERSONAL INJURY AND/OR PROPERTY DAMAGE AND WILL VOID WARRANTY.

Workplace security

Keep the area clean and well lit. Cluttered or dark areas can cause accidents.

Do not use power tools in explosive environments (for example in the presence of flammable liquids, gases or dust). Power tools create sparks which may ignite flammable elements.

Keep children and people away during the use of the tool. Distractions can cause you to lose control of the tool.

Electrical safety

Do not expose power tools to rain. The penetration of water into the tool increases the risk of electric shock

Personal safety

Do not use a tool when you are tired or under the influence of drugs, alcohol or medication. A moment of distraction while using a tool can cause serious personal injury. Use safety equipment.

Avoid accidental starting. Make sure that the trigger lock is set in its correct position before inserting the battery or transporting the tool. Carrying tools with your finger on the



Always wear eye protection.



Wear ear protection.

trigger can cause accidents.

Remove any adjusting key before turning the tool on.

Do not rush. Always maintain proper footing. This allows better control of the tool in unexpected situations.

Dress appropriately. Do not wear loose clothing or jewelry, they could get caught in the moving parts of the tool.

Using the tool

Do not force the tool.

Use the right tool to the work you need to do.

Do not use the tool if the trigger does not work correctly.

Do not use any other charger than the one specified by the manufacturer. A charger can cause fire if it is used with unsuitable batteries.

Do not use the tool with batteries other than those specified by the manufacturer. The use of any other type of battery may cause fire.

If the batteries are not used, keep them away from other metal objects such as coins,

keys, nails, screws or other small objects that can lead to a connection from one terminal to another.

If the battery is bad condition, it can eject liquid. Avoid any contact with the liquid, it can cause irritation or burns. In case of accidental contact, flush with water. If the fluid comes into contact with eyes seek medical assistance.

TECHNICAL SPECIFICATIONS

Square dimensions: 1/2"

Rated speed: 1000/1350/1600 RPM

Impact frequency: 1000/1600/2000 IPM

Maximum torque: 650/800/1200NM

Power: 1000W

Voltage: 20V

Brushless motor: Yes

Number of gears:

Tighten: 3

Loosen: 2

Weight: 2,8kg

PARTS LIST



1	Square drive
2	Direction selector and trigger lock
3	Handle
4	Cooling air outlet
5	Speed selector
6	Trigger
7	LED light

OPERATION

Turning on the tool

Set the trigger lock to avoid an accidental turning on.



Insert the battery pack on the base of the tool.

Note: You can check the battery charging status by pressing the button on the battery.



Press the direction selector to chose the direction of the square drive.



To activate the tool, press the trigger.

Speed control

The motor has an electronic clutch with three different forward speed settings: low, medium and high.

Press this button to select the speed:



A green light will turn on to indicate the selected gear.

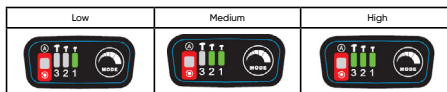

Also, the speed depends on the amount of pressure you apply to the trigger. Light pressure on the trigger results in a low rotational speed. Further pressure on the switch results in an increase in speed

To loosen

The electronic clutch has two different reverse modes: Full reverse and non-continuous.

The full reverse mode is automatically activated when the direction switch is put into the reverse position.



No LEDs on the gear indicator should be illuminated.

In the non-continuous mode, when you press the trigger, the anvil will do a small counterclockwise rotation and then it will completely stop.

To select the non-continuous mode, press the MODE button.

A green light will turn on:



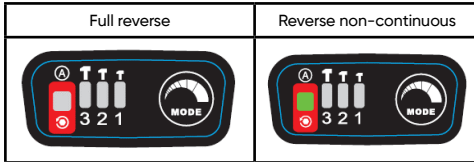

To deactivate the non-continuous mode, push the MODE button again. The green LED will turn off and the tool will be set again in the full reverse mode.

LED working light

The LED light can be used in poor lighting conditions to illuminate the work area.

The LED light will turn on as soon as you press the trigger.

Turning off the tool

To switch off the machine, release the trigger



CAUTION! When removing sockets from the tool, avoid contact with skin and use proper protective gloves.

Sockets may be very hot after prolonged use.

MAINTENANCE

Repairs must be performed by a qualified expert using only identical replacement parts.

This will ensure that the safety of the tool is maintained.

Disconnect the battery pack before changing accessories.

Recharge the battery at least once a year to maintain its charging capacity.

CLEANING



Unplug the battery from the tool and the charger from the wall outlet before cleaning.

Clean the tool with a clean cloth or clean with compressed air at low pressure.

Do not use any cleaner or detergent they can damage the plastic parts of the tool.

Ensure that no water enters the tool.

We recommend cleaning the tool directly after each use.

DISPOSAL

This device uses electronic components so they should not be deposited with household garbage.

Dispose of the tool in a recycling center.

FR

GUIDE D'UTILISATION



PRÉSENTATION DU PRODUIT

Cet outil a été conçu pour serrer et desserrer les vis et écrous nécessitant un couple de serrage élevé.

Il est équipé d'une lampe de travail à LED et d'un sélecteur de sens de rotation qui permet également de verrouiller la gâchette pour éviter tout démarrage accidentel de l'outil.

Il dispose de 5 vitesses différentes, 3 pour serrer et 2 pour desserrer, permettant d'ajuster la vitesse en fonction de l'opération à effectuer.

De plus, grâce à sa poignée ergonomique, une meilleure prise en main et une plus grande précision sont obtenues.

CONSIGNES DE SÉCURITÉ



ATTENTION! LISEZ, COMPRENEZ ET SUIVEZ TOUTES LES INSTRUCTIONS ET AVERTISSEMENTS AVANT D'UTILISER CET OUTIL. NE PAS LE FAIRE PEUT ENTRAÎNER DES BLESSURES CORPORELLES ET/OU DES CASSE ENVERS L'OUTIL QUI ANNULERA LA GARANTIE

Sécurité dans le lieu de travail

Gardez la zone de travail propre et bien éclairée. Les zones de travaux sombres ou encombrées pourraient causer des accidents.

Ne pas utiliser des outils électriques dans des endroits explosifs (par exemple, en présence de liquides, gaz ou poussières inflammables.) Les outils électriques produisent des étincelles qui pourraient provoquer un feu aux éléments inflammables.

Maintenir les enfants et autres personnes éloignés lors de l'utilisation de l'outil. Les distractions peuvent causer la perte de contrôle de l'outil.

Sécurité électrique

Ne pas exposer l'outil à la pluie. L'entrer d'eau à l'intérieur de l'outil augmente le risque de souffrir une décharge électrique.

Sécurité personnelle

N'utiliser pas l'outil si vous vous sentez fatigué ou sous l'influence de drogue, alcool ou médicaments. Un moment de distraction pourrait entraîner des blessures graves.

Utiliser des équipements de protections individuelle.



Utilisez toujours des équipements de protection visuel.



Utilisez des équipements de protection auditive.

Évitez le démarrage accidentel de l'outil. Assurez-vous que le bouton de blocage de la gâchette soit dans la position correcte avant d'insérer la batterie ou transporter l'outil.

Transporter l'outil avec le doigt sur la gâchette peut provoquer des accidents.

Enlever n'importe quelle clé de réglage avant d'allumer l'outil. Ne travailler pas presser. Maintenez une position stable en tout temps. Cela permet un meilleur contrôle de l'outil dans des situations inattendues.

Habillez-vous correctement. Ne portez pas de vêtements amples ou de bijoux, ils pourraient se coincer dans les pièces mobiles de l'outil.

Utilisation de l'outil

Ne pas forcer l'outil

Utiliser le bon outil pour le travail que vous souhaitez réaliser.

Ne pas utiliser l'outil si la gâchette ne fonctionne pas correctement.

N'utilisez pas de chargeur autre que celui spécifié par le fabricant. Un chargeur peut provoquer un incendie s'il est utilisé avec des batteries inadaptées.

Si vous n'allez pas utiliser les batteries, placez-les à l'écart d'autres objets métalliques tels que des pièces de monnaie, des clés, des clous, des vis ou d'autres petits objets qui peuvent provoquer une connexion entre plusieurs bornes de batterie.

Si la batterie est en mauvais état, elle peut expulser du liquide. Éviter tout contact avec le liquide, il peut provoquer des irritations ou des brûlures. En cas de contact accidentel, bien rincer à l'eau. Si le liquide entre en contact avec les yeux, consultez un médecin.

SPÉCIFICATIONS TECHNIQUE

Dimensions du carré d'entraînement : 1/2"

Vitesse nominale : 1000/1350/1600 tr/min

Fréquence d'impact : 1000/1600/2000 IPM

Couple maximum : 650/800/1200NM

Puissance : 1000W

Tension : 20 V

Moteur brushless : Oui

Numéro de vitesses :

pression : 3

Desserrer : 2

Poids : 2,8 kg

LISTE DES PARTIES



1	Broche
2	Sélecteur de direction et bouton de verrouillage de la gâchette
3	Poigner
4	Sortie d'air de refroidissement
5	Sélecteur de vitesse
6	Gâchette
7	Lumière LED

FONCTIONNEMENT

Allumage de l'outil

Bloquer la gâchette afin d'éviter un allumage accidentel de l'outil.



Insérez la batterie dans la base de l'outil.

Note: Vous pouvez vérifier l'état de charge de la batterie en appuyant sur le bouton de la batterie.



Appuyez sur le sélecteur de sens pour choisir le sens de rotation de la broche.

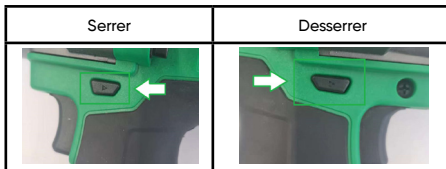

Pour allumer l'outil, appuyez sur la gâchette

Contrôle de vitesse

Le moteur dispose d'un embrayage électronique qui vous permet de choisir entre 3 vitesses de serrage : basse, moyenne et haute.

Pour sélectionner la vitesse, appuyez sur ce bouton :



Un voyant vert s'allumera pour indiquer la vitesse sélectionnée.

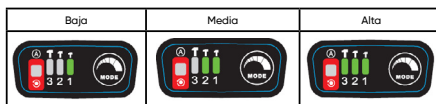

De plus, la vitesse dépendra également de la quantité de pression que vous appliquez sur la gâchette. Trop peu de pression se traduira par une faible vitesse de rotation. Plus de pression se traduira par une vitesse plus élevée.

Pour desserrer

L'embrayage électrique a deux modes de direction réversible : Réversible complet et non-continu.

Le mode réversible complet s'active quand le sélecteur de direction se trouve dans la position de desserrage.



Aucun voyant LED s'alluminera sur l'indicateur de vitesse.

En mode réversible non continu, lorsque vous appuyez sur la gâchette, la broche effectuera une petite rotation dans le sens antihoraire jusqu'à ce qu'elle s'arrête complètement. Pour sélectionner le mode non continu, appuyez sur le bouton MODE.

Un voyant vert s'allumera.



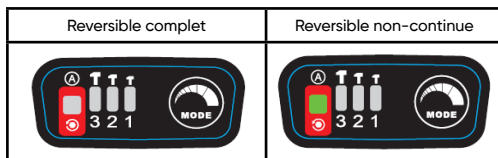

Pour désactiver le mode non-continue, appuyez sur le bouton MODE encre une fois. Le LED vert s'éteindra et l'outil redeviendra en mode réversible complet.

Lumière de travail LED

La lumière LED peut être utiliser dans des endroits de faible éclairage dans le lieu de travail.

La lumière LED s'allumera quand vous appuyerez sur la gâchette.

Arrêt de l'outil

Pour éteindre l'outil, arrêtez d'appuyer sur la gâchette



MISE EN GARDE ! Lorsque vous retirez les douilles de l'outils, évitez le contact avec la peau et utiliser des gants de protection. Les douilles peuvent être très chaudes après une utilisation prolonger.

MAINTENANCE

Les réparations doivent être effectuées par du personnel qualifié en utilisant uniquement des pièces de rechange identiques. Cela garantira la sécurité de l'outil.

Débrancher la batterie avant de changer d'accessoire.

Rechargez la batterie au moins une fois par an pour maintenir sa capacité de charge.

NETTOYAGE



Débranchez la batterie de l'outil et débranchez le chargeur avant de le nettoyer.

Nettoyez l'outil avec un chiffon humide ou de l'air comprimé à basse pression.

N'utilisez aucun agent de nettoyage ou détergent qui pourrait endommager les pièces en plastique de l'outil.

Assurez-vous que l'eau ne pénètre pas à l'intérieur de l'outil.

Il est recommandé de nettoyer après chaque utilisation.

DÉCHETS

Cet outil est composé de composants électroniques qui ne peuvent pas être jetés avec les ordures ménagères.

Jetez l'outil dans un point de recyclage.

DE

ELEKTRISCHES HEISSLUFTGEBLÄSE



PRODUKTPRÄSENTATION

Dieses Werkzeug dient zum Anziehen und Lösen von Radmuttern und Schrauben mit einem hohen Drehmoment. Es ist mit einer Betriebs-LED und einem Drehwahlschalter ausgestattet, mit dem Sie auch den Auslösers verriegeln können, um ein versehentliches Einschalten des Werkzeugs zu verhindern. Das Werkzeug hat fünf Gänge, drei Gänge zum Anziehen und zwei Gänge zum Lösen. Die Geschwindigkeitsanpassung kann je nach Arbeitsgang angepasst werden. Außerdem hat es einen ergonomischen Griff für einen besseren Halt und hohe Genauigkeit.

SICHERHEITSHINWEISE

WARNUNG!



LESEN, VERSTEHEN UND BEFOLGEN SIE ALLE ANWEISUNGEN UND WARNUNGEN, BEVOR SIE DIESES WERKZEUG BENUTZEN. NICHTBEACHTUNG KANN ZU PERSONEN- UND/ ODER SACHSCHÄDEN FÜHREN UND HAT DAS ERLÖSCHEN DER GARANTIE ZUR FOLGE.

Sicherheit am Arbeitsplatz

Halten Sie den Bereich sauber und gut beleuchtet. Unübersichtliche und schlecht beleuchtete Bereiche können zu Unfällen führen. Verwenden Sie Elektrowerkzeuge nicht in explosionsgefährdeten Umgebungen (z. B. bei Vorhandensein von brennbaren Flüssigkeiten, Gas oder Staub). Elektrowerkzeuge erzeugen Funken, die brennbare Elemente entzünden können. Halten Sie Kinder und Personen während der Benutzung des Werkzeugs fern. Ablenkungen können dazu führen, dass Sie die Kontrolle über das Werkzeug verlieren.

Elektrische Sicherheit

Setzen Sie Elektrowerkzeuge nicht dem Regen aus. Das Eindringen von Wasser in das Werkzeug erhöht das Risiko eines elektrischen Schlags.

Persönliche Sicherheit

Benutzen Sie ein Werkzeug nicht, wenn Sie müde sind oder unter dem Einfluss von Drogen, Alkohol oder Medikamenten stehen. Ablenkungen während der Verwendung eines Werkzeugs können zu schweren Verletzungen führen. Verwenden Sie Sicherheitsausrüstung. Vermeiden Sie versehentliches Einschalten. Vergewissern Sie sich, dass die Auslöserverriegelung in der richtigen Position ist, bevor Sie den Akku einlegen oder das Gerät



Tragen Sie immer Augenschutz.



Tragen Sie Gehörschutz.

transportieren. Das Tragen von Werkzeugen mit dem Finger am Auslöser kann zu Unfällen führen. Entfernen Sie Einstellschlüssel, bevor Sie das Werkzeug einschalten. Arbeiten Sie nie in Eile. Sorgen Sie immer für einen sicheren Stand. Das ermöglicht eine bessere Kontrolle des Werkzeugs in unerwarteten Situationen. Kleiden Sie sich angemessen. Tragen Sie keine weiten Kleidungsstücke oder Schmuck, die sich in den beweglichen Teilen des Geräts verfangen könnten.

Verwendung des Tools

Setzen Sie das Werkzeug nicht mit Gewalt ein. Verwenden Sie das richtige Werkzeug für die Aufgaben, die Sie erfüllen. Verwenden Sie das Gerät nicht, wenn der Auslöser nicht ordnungsgemäß funktioniert. Verwenden Sie kein anderes als das vom Hersteller angegebene Ladegerät. Ein Ladegerät kann Feuer verursachen, wenn es mit ungeeigneten Akkus verwendet wird. Verwenden Sie das Gerät nicht mit anderen als dem vom Hersteller angegebenen Akkus. Die Verwendung eines anderen Akkutus kann einen Brand verursachen. Wenn die Akkus nicht benutzt werden, halten Sie sie von anderen Metallgegenständen wie Münzen, Schlüsseln, Nägeln, Schrauben oder anderen kleinen Gegenständen fern, die zu einer Verbindung von einer Klemme zur anderen führen können. Wenn der Akku in schlechtem Zustand ist, kann Flüssigkeit auslaufen. Vermeiden Sie jeden Kontakt mit der Flüssigkeit, sie kann Reizungen oder Verbrennungen verursachen. Bei versehentlichem Kontakt mit Wasser spülen. Wenn die Flüssigkeit mit den Augen in Berührung kommt, ist ärztliche Hilfe erforderlich.

TECHNISCHE SPEZIFIKATIONEN

Vierkantabmessungen: 1/2 Zoll
Nenngeschwindigkeit: 1000/1350/1600 U./MIN
Schlagfrequenz: 1000/1600/2000 IPM
Maximales Drehmoment: 650/800/1200 NM
Leistung: 1000 W
Spannung: 20 V
Bürstenloser Motor: Ja
Anzahl der Gänge:
Anziehen: 3
Lösen 2
Gewicht: 2,8 kg

TEILELISTE



1	Vierkantantrieb
2	Richtungswahlschalter und Auslöserverriegelung
3	Handgriff
4	Kühlluftaustritt
5	Drehzahlwahlschalter
6	Auslöser
7	BETRIEBS-LED

EINSCHALTEN DES WERKZEUGS

Stellen Sie die Auslöserverriegelung ein, um ein versehentliches Einschalten zu verhindern.



Setzen Sie den Akku in die Basis des Geräts ein.
Hinweis: Sie können den Ladestatus des Akkus überprüfen, indem Sie die Taste am Akku drücken.



Drücken Sie den Richtungswahlschalter, um die Richtung des Vierkantantriebs auszuwählen.

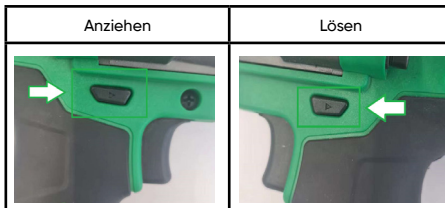

Um das Werkzeug zu aktivieren, drücken Sie den Auslöser.

Geschwindigkeitskontrolle

Der Motor verfügt über eine elektronische Kupplung mit drei verschiedenen Vorwärtsgeschwindigkeitsstufen: niedrig, mittel und hoch.

Drücken Sie diese Taste, um die Geschwindigkeit auszuwählen:



Ein grünes Licht leuchtet auf, um den ausgewählten Gang anzuzeigen.

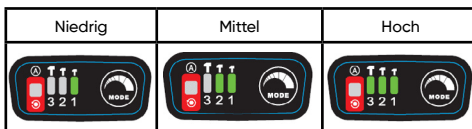

Außerdem hängt die Geschwindigkeit davon ab, wie viel Druck Sie auf den Auslöser ausüben. Ein leichter Druck auf den Auslöser führt zu einer niedrigen Drehzahl. Weiterer Druck auf den Schalter erhöht die Geschwindigkeit.

Zum Lösen

Die elektronische Kupplung verfügt über zwei verschiedene Rückwärtsgang-Modi: Voller Rücklauf und nicht kontinuierlich.

Der volle Rückwärtsgang wird automatisch aktiviert, wenn der Richtungswahlschalter in die Rückwärtsstellung gebracht wird.



Die LEDs der Ganganzeige dürfen nicht leuchten.

Im nicht kontinuierlichen Modus dreht sich der Amboss bei

Betätigung des Auslösers ein wenig gegen den Uhrzeigersinn und bleibt dann vollständig stehen.

Um den nicht kontinuierlichen Modus zu wählen, drücken Sie die Taste MODE.

Ein grünes Licht leuchtet auf:



ENTSORGUNG

In diesem Gerät werden elektronische Bauteile verwendet, die nicht mit dem Hausmüll entsorgt werden dürfen. Entsorgen Sie das Werkzeug in einem Recyclingzentrum.

Voller Rückwärtsgang	Rückwärts nicht kontinuierlich

Um den nicht kontinuierlichen Modus zu deaktivieren, drücken Sie erneut die MODE-Taste. Die grüne LED erlischt, und das Gerät wird wieder auf den vollen Rückwärtsgang eingestellt.

Betriebs-LED

Die LED kann bei schlechten Lichtverhältnissen zur Beleuchtung des Arbeitsbereichs verwendet werden. LED schaltet sich ein, sobald Sie den Auslöser drücken.

Ausschalten des Werkzeugs

Um das Gerät auszuschalten, lassen Sie den Auslöser los.



VORSICHT! Vermeiden Sie beim Entfernen der Steckschlüsseinsätze aus dem Werkzeug den Kontakt mit der Haut und tragen Sie geeignete Schutzhandschuhe. Die Sockel können nach längerem Gebrauch sehr heiß sein.

WARTUNG

Reparaturen dürfen nur von einem qualifizierten Fachmann unter Verwendung identischer Ersatzteile durchgeführt werden.

Dadurch wird die Sicherheit des Werkzeugs gewährleistet.

Trennen Sie den Akku, bevor Sie das Zubehör wechseln.

Laden Sie den Akku mindestens einmal im Jahr auf, um seine Ladekapazität zu erhalten.

REINIGUNG



Ziehen Sie vor der Reinigung den Akku aus dem Gerät und das Ladegerät aus der Steckdose.

Reinigen Sie das Werkzeug mit einem sauberen Tuch oder mit Druckluft bei niedrigem Druck.

Verwenden Sie keine Reinigungsmittel, weil sie die Kunststoffteile des Geräts beschädigen

können.

Achten Sie darauf, dass kein Wasser in das Werkzeug eindringt.

Wir empfehlen, das Gerät direkt nach jedem Gebrauch zu reinigen.



PRESENTAZIONE DEL PRODOTTO

Questo strumento è stato progettato per stringere e allentare viti e dadi che richiedono una coppia di serraggio elevata.

È dotato di un faro da lavoro a LED e di un selettore del senso di rotazione che permette anche di bloccare il grilletto per evitare avviamenti accidentali dell'utensile.

Dispone di 5 marce diverse, 3 per stringere e 2 per allentare, consentendo di regolare la velocità in base all'operazione da effettuare.

Inoltre, grazie alla sua impugnatura ergonomica, si ottengono maggiore presa e precisione.

ISTRUZIONI DI SICUREZZA

ATTENZIONE!



LEGGERE, COMPRENDERE E SEGUIRE TUTTE LE ISTRUZIONI E LE AVVERTENZE PRIMA DI UTILIZZARE QUESTO STRUMENTO, ALTRIMENTI POTREBBE PROVOCARE LESIONI PERSONALI E/O LESIONI ALL'UTENSILE E NULLA LA GARANZIA.

Sicurezza sul lavoro

Mantenere l'area di lavoro pulita e ben illuminata. Aree di lavoro buie o disordinate possono causare incidenti.

Non utilizzare utensili elettrici in atmosfere esplosive (ad esempio in presenza di liquidi, gas o polveri infiammabili). Gli utensili elettrici producono scintille che possono incendiare oggetti infiammabili.

Tenere lontani bambini e altre persone quando si utilizza lo strumento. Le distrazioni possono farti perdere il controllo dello strumento.

Sicurezza elettrica

Non esporre lo strumento alla pioggia. L'acqua che penetra all'interno dell'utensile aumenta il rischio di scosse elettriche.

Sicurezza personale

Non utilizzare lo strumento se si è stanchi o sotto l'effetto di droghe, alcol o farmaci. Un momento di disattenzione può causare gravi lesioni personali.

Indossare dispositivi di protezione individuale.



Indossare sempre dispositivi di protezione degli occhi.



Indossare dispositivi di protezione dell'udito

Evitare l'avvio accidentale dell'utensile. Assicurarsi che il pulsante di blocco del grilletto sia nella posizione corretta prima di inserire la batteria o trasportare lo strumento. Il trasporto dell'utensile con il dito sul grilletto può causare incidenti.

Rimuovere eventuali chiavi di regolazione prima di accendere lo strumento.

Non lavorare di fretta. Mantenere una posizione stabile in ogni momento. Ciò consente un migliore controllo dell'utensile in situazioni impreviste.

Vestiti in modo appropriato. Non indossare abiti larghi o gioielli, potrebbero rimanere impigliati nelle parti mobili dell'utensile.

Uso dello strumento

Non forzare lo strumento.

Usa lo strumento giusto per il lavoro che vuoi fare.

Non utilizzare lo strumento se il grilletto non funziona correttamente.

Non utilizzare un caricabatteria diverso da quello specificato dal produttore. Un caricabatterie può provocare un incendio se utilizzato con batterie non idonee.

Non utilizzare lo strumento con batterie diverse da quelle specificate dal produttore. L'uso di altri tipi di batterie può provocare un incendio.

Se le batterie non vengono utilizzate, posizionarle lontano da altri oggetti metallici come monete, chiavi, chiodi, viti o altri piccoli oggetti che possono causare una connessione tra più terminali della batteria.

Se la batteria è in cattive condizioni, può espellere liquido.

Evitare ogni contatto con il liquido, può causare irritazioni o ustioni. In caso di contatto accidentale, sciacquare bene con acqua. Se il liquido viene a contatto con gli occhi, consultare un medico.

SPECIFICHE TECNICHE

Dimensioni attacco: 1/2"

Velocità nominale: 1000/1350/1600 giri/min

Frequenza di impatto: 1000/1600/2000 IPM

Coppia massima: 650/800/1200 NM

Potenza: 1000 W

Voltaggio: 20V

Motore brushless: Si

Numero di marce:

Stringere: 3

Allentare: 2

Peso: 2,8 kg

LISTA DELLE PARTI



1	Quadrato punta
2	Selettore di direzione e pulsante di blocco del grilletto
3	Manico
4	Uscita dell'aria di raffreddamento
5	Selettore di velocità
6	Grilletto
7	Luce a led

FUZIONAMENTO

Accendere lo strumento

Bloccare il grilletto per evitare l'avvio accidentale dell'utensile.



Inserire la batteria nella base dello strumento.
Nota: è possibile controllare lo stato di carica della batteria premendo il pulsante sulla batteria.



Premere il selettore di direzione per scegliere il senso di rotazione del mandrino.

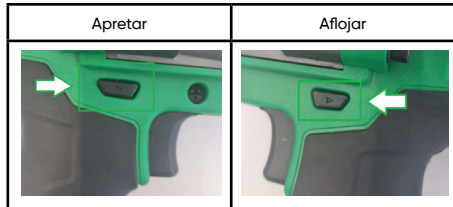

Per accendere lo strumento, premere il grilletto.

Monitoraggio della velocità

Il motore dispone di una frizione elettronica che permette di scegliere tra 3 velocità di avvitatura: bassa, media e alta.
Per selezionare la velocità, premere questo pulsante:



Una luce verde si accende per indicare la marcia selezionata.

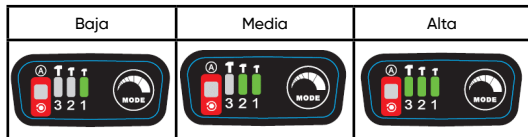

Inoltre, la velocità dipenderà anche dalla quantità di pressione che applichi sul grilletto. Una pressione insufficiente comporterà una bassa velocità di svolta. Una maggiore pressione si tradurrà in una maggiore velocità.

Per allentare

La frizione elettronica ha due modalità di sterzo reversibili: Full Reversible e Non-Continuous.

La modalità di inversione completa viene attivata quando il selettore di direzione viene spostato in posizione di rilascio.



Nessuna spia LED sull'indicatore di marcia si accende.

In modalità reversibile non continua, quando si preme il grilletto, il mandrino eseguirà una piccola rotazione in senso antiorario fino a quando non si ferma completamente.
Per selezionare la modalità non continua, premere il pulsante MODE.

Si accenderà una luce verde.

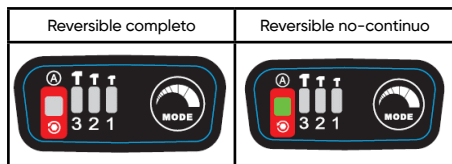

Per disattivare la modalità non continua, premere nuovamente il pulsante MODE. Il LED verde si spegnerà e lo strumento tornerà alla modalità completamente reversibile.

Luce da lavoro a LED

La luce a LED può essere utilizzata in ambienti con scarsa illuminazione per illuminare l'area di lavoro.

La luce a LED si accende quando si preme il grilletto.

Spegnimento utensile

Per spegnere lo strumento, smettere di premere il grilletto.



ATTENZIONE! Quando si rimuovono le coppe dallo strumento, evitare il contatto con la pelle e indossare guanti protettivi. Gli occhiali possono essere molto caldi dopo un uso prolungato.

MANUTENZIONE

Le riparazioni devono essere eseguite da personale qualificato utilizzando solo pezzi di ricambio identici. Ciò garantirà che lo strumento rimanga sicuro.

Scollegare la batteria prima di cambiare gli accessori.

Ricaricare la batteria almeno una volta all'anno per mantenere la sua capacità di carica.

PULIZIA



Scollegare la batteria dall'utensile e scollegare il caricabatterie prima della pulizia. Pulire l'utensile con un panno umido o aria compressa a bassa pressione.

Non utilizzare detersivi o detergenti che potrebbero danneggiare le parti in plastica dell'utensile.

Assicurarsi che l'acqua non penetri all'interno dello strumento.

Si consiglia di pulire dopo ogni utilizzo.

DISPOSIZIONE

Questo strumento è costituito da componenti elettronici che non possono essere smaltiti nei rifiuti domestici.

Smaltire lo strumento in un punto di riciclaggio.

PT

MANUAL DE INSTRUÇÕES



APRESENTAÇÃO DO PRODUTO

Esta ferramenta foi concebida para apertar e desapertar parafusos e porcas que requerem exercer um alto torque de aperto. Está equipado com uma luz de trabalho LED e um seletor de sentido de rotação que também permite bloquear o gatilho e evitar o arranque acidental da ferramenta. Possui 5 engrenagens diferentes, 3 para apertar e 2 para desapertar, permitindo ajustar a velocidade dependendo do trabalho a ser executado. Além disso, graças à sua forma ergonômica, consegue-se uma maior aderência e precisão.

INSTRUÇÕES DE SEGURANÇA



ATENÇÃO!
LEIA, COMPREENDA E SIGA TODAS AS INSTRUÇÕES E AVISOS ANTES DE UTILIZAR ESTA FERRAMENTA PARA EVITAR FERIMENTOS A PESSOAS E/OU A PRÓPRIA FERRAMENTA

ANULANDO ASSIM A GARANTIA.

Segurança no local de trabalho

Mantenha a área de trabalho limpa e bem iluminada. Áreas de trabalho escuras ou desordenadas podem causar acidentes.

Não use ferramentas elétricas em atmosferas explosivas (por exemplo, na presença de líquidos inflamáveis, gases ou poeira). Ferramentas elétricas produzem faíscas que podem incendiar itens inflamáveis.

Mantenha crianças e outras pessoas afastadas ao usar a ferramenta. Distrações podem fazer com que você perca o controle da ferramenta.

Segurança elétrica

Não exponha a ferramenta à chuva. Se entrar água na ferramenta, o risco de choque elétrico aumenta.

Segurança pessoal

Não use a ferramenta se estiver cansado ou sob a influência

de drogas, álcool ou medicamentos. Um momento de desatenção pode causar ferimentos graves. Use equipamento de proteção individual.

Evite o arranque acidental da ferramenta. Certifique-se de que o botão de trava do gatilho esteja na posição correta antes de inserir a bateria ou transportar a ferramenta.



Sempre use equipamento de proteção para os olhos.



Use equipamento de proteção auditiva.

Carregar a ferramenta com o dedo no gatilho pode causar acidentes.

Remova quaisquer chaves de ajuste antes de ligar a ferramenta.

Não trabalhe com pressa. Mantenha sempre uma posição estável. Isso permite um melhor controle da ferramenta em situações inesperadas.

Vista-se apropriadamente. Não use roupas largas ou joias, elas podem ficar presas nas partes móveis da ferramenta.

Uso da ferramenta

Não force a ferramenta.

Use a ferramenta certa para o trabalho que deseja fazer. Não use a ferramenta se o gatilho não estiver funcionando corretamente.

Não use nenhum carregador diferente do especificado pelo fabricante. O carregador pode causar um incêndio se usado com baterias inadequadas.

Não use a ferramenta com baterias diferentes das especificadas pelo fabricante. O uso de outros tipos de baterias pode causar incêndio.

Se as baterias não forem usadas, coloque-as longe de outros objetos de metal, como moedas, chaves, pregos, parafusos ou outros objetos pequenos que possam causar uma conexão entre os terminais da bateria.

Se a bateria estiver em mau estado, pode expelir líquido. Evite todo o contato com o líquido, pode causar irritação ou queimaduras. Em caso de contato acidental, lave bem com água. Se o líquido entrar em contato com os olhos, procure assistência médica.

AS ESPECIFICAÇÕES TÉCNICAS

Dimensões do bocal: 1/2"

Velocidade nominal: 1000/1350/1600 RPM

Frequência de impacto: 1000/1600/2000 IPM

Torque máximo: 650/800/1200NM

Potência: 1000W

Voltagem: 20V

Motor brushless: Sim

Número de marchas:

apertar: 3

Soltar: 2

Peso: 2,8kg

LISTA DE PEÇAS



1	Bocal
2	Seletor de direção e botão de bloqueio do gatilho
3	Cabo
4	Saída de refrigeração
5	Seletor de velocidade
6	Gatilho
7	Luz LED

FUNCIONAMENTO

Ligue a ferramenta

Bloqueie o gatilho para evitar o arranque acidental da ferramenta.



Insira a bateria na base da ferramenta.

Nota: Você pode verificar o status de carga da bateria pressionando o botão da mesma.



Pressione o seletor de direção para escolher o sentido de rotação do bocal.

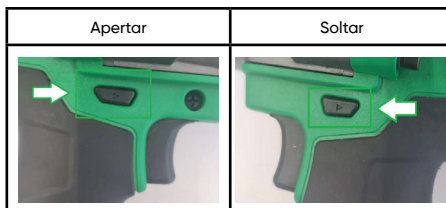

Para ligar a ferramenta, pressione o gatilho.

Controle da velocidade

O motor possui uma embreagem eletrônica que permite escolher entre 3 velocidades de aperto: baixa, média e alta. Para selecionar a velocidade, pressione este botão:



Uma luz verde acenderá para indicar a velocidade selecionada.

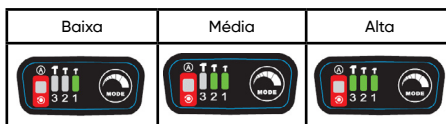

Além disso, a velocidade também dependerá da quantidade de pressão aplicada no gatilho. Pouca pressão resultará em baixa velocidade de giro. Mais pressão resultará em maior velocidade.

Soltar

A embreagem eletrônica possui dois modos de direção reversíveis: Full Reversible (reversão total) e Non-Continuous (reversão não contínua).

O modo de reversão total é ativado quando o seletor de direção é movido para a posição de soltar.





Nenhuma luz LED no indicador de marcha acenderá.

No modo reversível não contínuo, ao pressionar o gatilho, o bocal fará uma pequena rotação no sentido anti-horário até parar completamente.

Para selecionar o modo não contínuo, pressione o botão MODE.

Uma luz verde acenderá.



Reversão Total	Reversão não continuada
	

Para desativar o modo não contínuo, pressione o botão MODE novamente. O LED verde se apagará e a ferramenta retornará ao modo totalmente reversível.

Luz de trabalho LED

A luz LED pode ser usada em ambientes com pouca luz para iluminar a área de trabalho.

A luz LED acenderá quando você puxar o gatilho.

Desligar a ferramenta

Para desligar a ferramenta, solte o gatilho.



CUIDADO ao remover pontas da ferramenta, evite o contato com a pele e use luvas de proteção. As pontas podem ficar muito quentes após uso prolongado.

MANUTENÇÃO

As reparações devem ser efetuadas por pessoal qualificado utilizando apenas peças de substituição idênticas. Isso garantirá que a ferramenta permaneça segura.

Desconecte a bateria antes de trocar os acessórios.

Recarregue a bateria pelo menos uma vez por ano para manter sua capacidade de carga.

LIMPEZA



Desconecte a bateria da ferramenta e desconecte o carregador antes de limpar. Limpe a ferramenta com um pano úmido ou ar comprimido de baixa pressão.

Não use nenhum agente de limpeza ou detergente que possa danificar as peças plásticas da ferramenta.

Certifique-se de que não entra água na

ferramenta.

Recomenda-se a limpeza após cada utilização.

RECICLE

Esta ferramenta é composta por componentes eletrônicos que não podem ser descartados no lixo doméstico.

Descarte a ferramenta em um ponto de reciclagem.

RO

MANUAL DE INSTRUCȚIUNI



PREZENTAREA PRODUSULUI

Această unealtă a fost concepută pentru a strânge și slăbi șuruburile și piulițele care necesită un cuplu de strângere ridicat.

Este echipat cu o lumină de lucru cu LED și un selector de direcție de rotație care permite, de asemenea, blocarea declanșatorului pentru a preveni pornirea accidentală a unelei.

Are 5 trepte diferite, 3 pentru strângere și 2 pentru slăbire, permițând reglarea vitezei în funcție de operația de efectuat. În plus, datorită mânerului său ergonomic, se obține o mai mare aderență și precizie.

INSTRUCȚIUNI DE SECURITATE



ATENȚIE!

CITIȚI, URMAȚI TOATE INSTRUCȚIUNILE ȘI AVERTISMENTELE ÎNAINTE SA FOLOSIȚI ACEST INSTRUMENT. NERESPECTAREA ACESTOR INSTRUCȚIUNI, POATE DUCE LA RÂNIREA UTILIZATORULUI SAU LA DETERIORAREA UNELEI ȘI PIERDEREA GARANȚIEI.

Siguranța la locul de muncă

Păstrați zona de lucru curată și bine iluminată. Zonele de lucru întunecate sau aglomerate pot provoca accidente.

Nu folosiți unelte electrice în atmosfere explozive (de exemplu, în prezența lichidelor, a gazelor sau a prafului inflamabil). Unelele electrice produc scântei care pot incendia articolele inflamabile.

Țineți copiii și alte persoane departe atunci când utilizați unealta. Distragerile vă pot face să pierdeți controlul asupra instrumentului.

Siguranța electrică

Nu expuneți unealta la ploaie. Dacă apa pătrunde în interiorul unelei, riscul de electrocutare crește.

Securitatea personală

Nu utilizați unealta dacă sunteți obosit sau sub influența

drogurilor, alcoolului sau a medicamentelor. Un moment de neatenție poate provoca vătămări corporale grave.

Purtați echipament individual de protecție.

Evitați pornirea accidentală a instrumentului. Asigurați-vă că



Purtați întotdeauna echipament de protecție a ochilor.



Purtați echipament de protecție a auzului.

butonul de blocare a declanșatorului este în poziția corectă înainte de a introduce bateria sau de a transporta unealta. Purtarea unelei cu degetul pe trăgaci poate provoca accidente.

Scoateți orice cheie de reglare înainte de a porni unealta.

Nu lucra în grabă. Mențineți o poziție stabilă în orice moment. Acest lucru permite un control mai bun al instrumentului în situații neașteptate.

Imbracă-te potrivit. Nu purtați îmbrăcăminte largă sau bijuterii, deoarece acestea s-ar putea prinde în părțile mobile ale instrumentului.

Utilizarea instrumentului

Nu forțați unealta.

Utilizați instrumentul potrivit pentru munca pe care doriți să o faceți.

Nu utilizați unealta dacă declanșatorul nu funcționează corect.

Nu utilizați alt încărcător decât cel specificat de producător.

Un încărcător poate provoca un incendiu dacă este utilizat cu baterii necorespunzătoare.

Nu utilizați unealta cu alte baterii decât cele specificate de producător. Utilizarea altor tipuri de baterii poate provoca un incendiu.

Dacă bateriile nu vor fi folosite, așezați-le departe de alte obiecte metalice, cum ar fi monede, chei, cuie, șuruburi sau alte obiecte mici care pot cauza o conexiune între mai multe borne ale bateriei.

Dacă bateria este în stare proastă, poate elimina lichid. Evitați orice contact cu lichidul, acesta poate provoca iritații sau arsuri. În caz de contact accidental, clățiți bine cu apă. Dacă lichidul intră în contact cu ochii, solicitați asistență medicală.

SPECIFICAȚII TEHNICE

Dimensiuni priză: 1/2

Viteza nominală: 1000/1350/1600 RPM

Frecvența de impact: 1000/1600/2000 IMP

Cuplu maxim: 650/800/1200NM

Putere: 1000W

Tensiune: 20V

Motor brushless: Da

Numărul de viteze:

Strângeți: 3

Slăbiți: 2

Greutate: 2,8 kg

LISTA DE PIESE



1	Pătrat
2	Selector de direcție și buton de blocare a declanșatorului
3	Mâner
4	Ieșirea aerului de răcire
5	Selector de viteză
6	Declanșator
7	Lumina LED

FUNCTIONARE

Porniți unealta

Blocați declanșatorul pentru a preveni pornirea accidentală a instrumentului.



Introduceți bateria în baza instrumentului.

Notă: Puteți verifica starea de încărcare a bateriei apăsând butonul de pe baterie.



Apăsați selectorul de direcție pentru a alege sensul de rotație al axului.

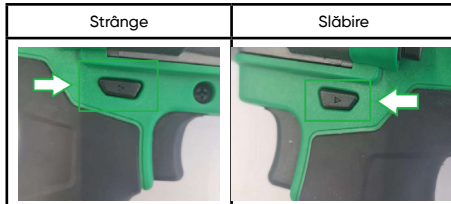

Pentru a porni unealta, apăsați pe trăgaci.

Monitorizarea vitezei

Motorul are un ambreiaj electronic care îți permite să alegi între 3 viteze de strângere: joasă, medie și mare.

Pentru a selecta viteza, apăsați acest buton:



Se va aprinde o lumină verde pentru a indica treapta selectată.

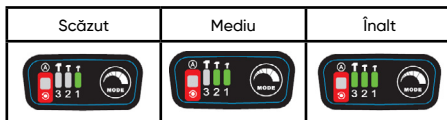

De asemenea, viteza va depinde și de presiunea pe care o aplicați pe declanșator. Presiunea prea mică va duce la o viteză scăzută de rotire. O presiune mai mare va duce la creșterea vitezei.

Pentru deșurubare

Ambreiajul electronic are două moduri de direcție reversibile: complet reversibil și non-continuu.

Modul de marșarier complet este activat când selectorul de direcție este mutat în poziția de deșurubare.



Nu se aprinde nicio lumină LED pe indicatorul de viteze.

În modul de inversare non-continuu, atunci când se apasă pe trăgaci, angrenajul va efectua o mică rotație în sens invers acelor de ceasornic până când se oprește complet.

Pentru a selecta modul non-continuu, apăsați butonul MODE.

Se va aprinde o lumină verde.

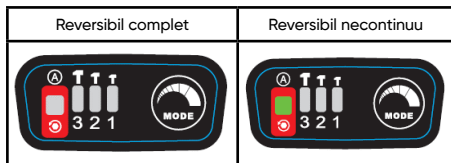

Pentru a dezactiva modul necontinuu, apăsați din nou butonul MODE. LED-ul verde se va stinge, iar unealta va reveni la modul complet reversibil.

Lampa de lucru cu LED

Lumina LED poate fi folosită în medii cu lumină scăzută pentru a ilumina zona de lucru.

Lumina LED se va aprinde când apăsați pe trăgaci.

Oprirea instrumentului



Pentru a opri unealta, eliberați declanșatorul.

ATENȚIE ! Când scoateți tuburile din instrument, evitați contactul cu pielea și purtați mănuși de protecție. Tuburile pot fi foarte fierbinți după o utilizare prelungită.

ÎNTREȚINERE

Reparațiile trebuie efectuate de personal calificat, folosind doar piese de schimb identice. Acest lucru va asigura o funcționare corectă și sigură a instrumentului.

Deconectați bateria înainte de a schimba accesoriile.

Reîncărcați bateria cel puțin o dată pe an pentru a-și menține capacitatea de încărcare.

CURĂȚARE



Deconectați bateria de la unealtă și deconectați încărcătorul înainte de curățare.

Curățați unealta cu o cârpă umedă sau cu aer comprimat de joasă presiune.

Nu utilizați niciun agent de curățare sau detergent care ar putea deteriora părțile din plastic ale instrumentului.

Asigurați-vă că nu pătrunde apă în interiorul

unealtă.

Se recomandă curățarea după fiecare utilizare.

RECICLAREA

Acest instrument este alcătuit din componente electronice care nu pot fi aruncate la gunoierul menajer.

Aruncați unealta la un punct de reciclare.

NL

HANDLEIDING



PRODUCTPRESENTATIE

Dit gereedschap is ontworpen voor het vast- en losdraaien van wielmoeren en schroeven waarvoor een hoge torsie nodig is.

Het is uitgerust met een LED-werklampje en een draaiknop waarmee u ook

de trigger kunt vergrendelen en voorkomen dat het gereedschap per ongeluk wordt gestart.

Het heeft 5 verschillende versnellingen, 3 voor het vastdraaien en 2 voor het losdraaien, waardoor een de snelheid kan worden aangepast aan de operatie die wordt uitgevoerd.

Tevens heeft het een ergonomisch handvat voor een betere grip en precisie.

VEILIGHEIDSAANWIJZINGEN



WAARSCHUWING!

LEES, BEGRIP EN NEEM ALLE INSTRUCTIES EN WAARSCHUWINGEN IN ACHT ALVORENS DIT GEREEDSCHAP TE GEBRUIKEN. NALATEN HIERVAN KAN LEIDEN TOT PERSOONLIJK LETSEL EN/OF SCHADE AAN EIGENDOMMEN EN MAAKT DE GARANTIE ONGELDIG.

Veiligheid op de werkplek

Houd de ruimte schoon en goed verlicht. Rommelige of donkere ruimtes kunnen ongelukken veroorzaken.

Gebruik geen elektrisch gereedschap in omgevingen waar explosies kunnen plaatsvinden (bijvoorbeeld in de nabijheid van ontvlambare

vloeistoffen, gassen of stof). Elektrisch gereedschap veroorzaakt vonken die ontvlambare elementen kunnen doen ontbranden.

Houd kinderen en personen uit de buurt tijdens het gebruik van het gereedschap. Afleidingen kunnen ervoor zorgen dat u

de controle over het gereedschap verliest.

Elektrische veiligheid

Stel elektrisch gereedschap niet bloot aan regen. Het binnendringen van water in het gereedschap verhoogt het risico van elektrische schokken

Persoonlijke veiligheid

Gebruik geen gereedschap wanneer u moe bent of onder invloed van drugs, alcohol of medicijnen. Een moment van afleiding tijdens het gebruik van een werktuig kan ernstig persoonlijk letsel veroorzaken
Gebruik veiligheidsuitrusting.

Voorkom onbedoeld starten. Zorg ervoor dat de vergrendeling van de trigger in de juiste stand staat alvorens de batterij te plaatsen of het gereedschap te vervoeren. Het



Draag altijd een veiligheidsbril.



Draag gehoorbescherming.

dragen van gereedschap met uw vinger op de trigger kan ongelukken veroorzaken.

Verwijder een eventuele stelsleutel voordat u het gereedschap inschakelt.

Haast u niet. Altijd goed blijven staan. Hierdoor kan het gereedschap in onverwachte situaties beter onder controle worden gehouden.

Draag geschikte kleding. Draag geen losse kleding of juwelen, deze kunnen in de bewegende delen van het apparaat verstrikt raken.

Gebruik van het gereedschap

Forceer het gereedschap niet.

Gebruik het juiste gereedschap voor het werk dat u moet doen.

Gebruik het gereedschap niet als de trigger niet goed werkt.

Gebruik geen andere lader dan die welke door de fabrikant is gespecificeerd. Een lader kan brand veroorzaken als hij wordt gebruikt in combinatie met ongeschikte batterijen. Gebruik het apparaat niet met andere batterijen dan die welke door de fabrikant zijn gespecificeerd. Het gebruik van een ander type batterij kan brand veroorzaken.

Als de batterijen niet worden gebruikt, houd ze dan uit de buurt van andere metalen voorwerpen zoals munten, sleutels, spijkers, schroeven of andere kleine voorwerpen die kunnen leiden tot een verbinding van de ene terminal naar de andere.

Als de batterij in slechte staat is, kan hij vloeistof afgeven.

Vermijd elk contact met de vloeistof, deze kan irritatie of brandwonden veroorzaken. Spoelen met water als u er per ongeluk mee in contact komt. Waarschuw een arts in geval van oogcontact.

TECHNISCHE SPECIFICATIES

Vierkante afmetingen: 1/2"

Nominale snelheid: 1000/1350/1600 TPM

Impact frequentie: 1000/1600/2000 IPM

Maximum torsie: 650/800/1200NM

Voeding: 1000W

Spanning: 20V

Borstelloze motor: Ja

Aantal versnellingen:

Vastdraaien: 3

Losdraaien: 2

Gewicht: 2,8kg

ONDERDELENLIJST



1	Vierkant aandrijfstuk
2	Richtingkiezer en triggerblokkering
3	Handvat
4	Koelluchtuitlaat
5	Snelheidsschakelaar
6	Trigger
7	LED-lampje

BEDIENING

Inschakelen van het gereedschap

Stel de triggervergrendeling in om te voorkomen dat het gereedschap per ongeluk wordt ingeschakeld.



Plaats de accupak op het voetstuk van het gereedschap. Opmerking: U kunt de oplaadstatus van de batterij controleren door op de knop op de batterij te drukken.



Druk op de richtingkiezer om de richting van het vierkante aandrijfstuk te kiezen.

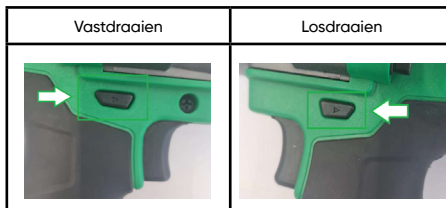

Haal de trigger over om het gereedschap te activeren.

Snelheidsregeling

De motor heeft een elektronische koppeling met drie verschillende snelheidsstanden: laag, gemiddeld en hoog.

Druk op deze toets om de snelheid te kiezen:



Er gaat een groen lampje branden om de gekozen versnelling aan te geven.

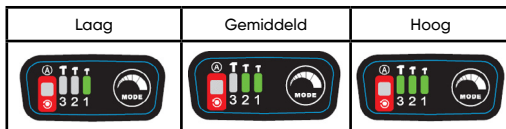

De snelheid hangt ook af van de druk die u op de trigger uitoefent. Lichte druk op de trigger resulteert in een lage rotatiesnelheid. Meer druk op de schakelaar resulteert in een toename van de snelheid

Voor het losmaken

De elektronische koppeling heeft twee verschillende achteruitstanden: Volledig omgekeerd en niet-continu. De volledige omkeerstand wordt automatisch geactiveerd wanneer de richtingsschakelaar in de achteruitstand wordt gezet.





Er mogen geen LED's op de versnellingsindicator branden.

In de niet-continue modus zal het aambeeld, wanneer u de trigger indrukt, een kleine rotatie tegen de wijzers van de klok in maken en daarna volledig stoppen.

Druk op MODUS om de niet-continue modus.

Er gaat een groen lampje branden:



Volledige omkering	Omgekeerd niet-continu
	

Druk nogmaals op MODUS om de niet-continue modus uit te schakelen. De groene LED gaat uit en het gereedschap wordt weer in de volledige omkeerstand gezet.

LED-werklampje

Het LED-lampje kan worden gebruikt bij slechte lichtomstandigheden om het werkgebied te verlichten. Het LED-lampje gaat aan zodra u de trekker overhaalt.

Het gereedschap uitschakelen

Laat de trigger los om het apparaat uit te schakelen.



OPGELET! Vermijd contact met de huid bij het verwijderen van contactdozen uit het gereedschap en gebruik geschikte beschermende handschoenen. Contactdozen kunnen zeer heet zijn na langdurig gebruik.

ONDERHOUD

Reparaties moeten worden uitgevoerd door een gekwalificeerde vakman met uitsluitend identieke vervangende onderdelen. Dit zal ervoor zorgen dat de veiligheid van het gereedschap gehandhaafd blijft. Koppel de accu los voordat u accessoires verwisselt. Laad de batterij ten minste eenmaal per jaar op om de laadcapaciteit op peil te houden.

SCHOONMAKEN



Haal de accu uit het apparaat en de lader uit het stopcontact voordat u het apparaat schoonmaakt. Reinig het gereedschap met een schone doek of reinig het met perslucht onder lage druk. Gebruik geen schoonmaak- of reinigingsmiddelen, deze kunnen de plastic onderdelen van het gereedschap

beschadigen.

Zorg ervoor dat er geen water in het gereedschap komt. Wij raden aan het gereedschap direct na elk gebruik te reinigen.

WEGGOOIEN

Dit apparaat maakt gebruik van elektronische componenten en mag derhalve niet bij het huisvuil worden gedeponerd. Breng het gereedschap naar een gemeentelijk inzamelpunt.

HU

ÜZEMELTETÉSI UTASÍTÁS



A TERMÉK BEMUTATÁSA

Ezt a szerszámot nagy nyomatókat igénylő kerékanyák és csavarok meghúzására és meglazítására tervezték.

Fel van szerelve egy munka LED lámpával és egy forgásválasztóval, amely lehetővé teszi a kioldó blokkolását és a szerszám véletlen elindításának megakadályozását is.

5 különböző fokozattal rendelkezik, 3 a meghúzásához és 2 a lazításhoz van, lehetővé téve a műveletnek megfelelő sebességbeállítást.

Emellett ergonomikus fogantyúval rendelkezik a jobb fogás és a pontosság érdekében.

BIZTONSÁGI UTASÍTÁSOK



FIGYELEM!

A SZERSZÁM HASZNÁLATA ELŐTT OLVASSA EL, ÉRTELMEZZE ÉS TARTSA BE AZ ÖSSZES UTASÍTÁST ÉS FIGYELMEZTETÉST. ENNEK ELMULASZTÁSA SZEMÉLYI SÉRÜLÉST ÉS/VAGY ANYAGI KÁRT OKOZHAT, ÉS A GARANCIA ELVESZTI AZ ÉRVÉNYÉT.

Munkahelyi biztonság

Tartsa a területet tisztán és jól kivilágítva. A rendezetlen vagy sötét területek balesetveszélyesek.

Ne használjon elektromos szerszámokat robbanásveszélyes környezetben (például gyúlékony folyadékok, gázok vagy por közelében). Az elektromos szerszámok szikrákat hoznak létre, amelyek meggyújthatják a gyúlékony elemeket.

A szerszám használata közben tartsa távol a gyermekeket és személyeket. A figyelemhiány miatt elveszítheti az irányítást a szerszám felett.

Elektromos biztonság

Ne tegye ki az elektromos szerszámokat esőnek. A víz behatolása a szerszámba növeli az áramütés veszélyét.

Személyi biztonság

Ne használja a szerszámot, ha fáradt vagy kábítószert, alkoholt vagy gyógyszer hatása alatt áll. Egy pillanatnyi figyelemhiány a szerszám használata közben súlyos személyi sérülést okozhat.

Használjon biztonsági felszerelést.



Mindig viseljen szemvédőt.



Viseljen fülvédőt.

Kerülje el a véletlen indítást. Az akkumulátor behelyezése vagy a szerszám szállítása előtt győződjön meg arról, hogy a kioldó retesz a megfelelő pozícióban van. A szerszámok hordozása úgy, hogy az ujj a kioldón van, balesetveszélyes lehet.

A szerszám bekapcsolása előtt távolítsa el a beállítókulcsot. Ne siessen. Mindig legyen megfelelő a lábtartása. Ez lehetővé teszi a szerszám jobb irányítását váratlan helyzetekben.

Öltözzön megfelelően. Ne viseljen laza ruházatot vagy ékszereket, ezek beakadhatnak a szerszám mozgó részeibe.

Az eszköz használata

Ne erőltesse a szerszámot.

Használja a munkavégzéshez megfelelő eszközt.

Ne használja a szerszámot, ha a kioldó nem működik megfelelően.

Ne használjon a gyártó által megadott töltőtől eltérő töltőt.

A töltő tüzet okozhat, ha nem megfelelő akkumulátorokkal együtt használják.

Ne használja a szerszámot a gyártó által megadottaktól eltérő akkumulátorokkal. Más típusú akkumulátor használata tüzet okozhat.

Ha az elemeket nem használja, tartsa őket távol olyan más fémtárgyaktól, mint például az érmék, kulcsok, szögek, csavarok vagy más apró tárgyak, amelyek az egyik terminálról a másikra csatlakozhatnak.

Ha az akkumulátor rossz állapotban van, folyadékok lóghat ki magából. Kerülje a folyadékkal való érintkezést, mert az irritációt vagy égési sérüléseket okozhat. Véletlen érintkezés esetén öblítse le vízzel. Ha a folyadék a szembe kerül, forduljon orvoshoz.

MŰSZAKI ADATOK

Négyzet alakú méretek: 1/2"

Megszabott sebesség: 1000/1350/1600 FORDULAT/PERC

Percenkénti ütések száma: 1000/1600/2000 IPM

Maximális nyomaték: 650/800/1200NM

Teljesítmény: 1000W

Feszültség: 20V

Kefe nélküli motor: Igen

Fokozatok száma: 2

Meghúzás: 3

Lazítás: 2

Súly: 2,8kg

ALKATRÉSZLISTA



1	Négyszögletes vezérlő
2	Irányválasztó és kioldózár
3	Kar
4	Hűtőlevegő kivezetés
5	Sebességválasztó
6	Kioldó
7	LED fény

ÜZEMELTETÉS

A szerszám bekapcsolása

Állítsa be a kioldó blokkolását a véletlen bekapcsolás elkerülése érdekében.



Helyezze be az akkumulátort a szerszám alapzatába.
Megjegyzés: Az akkumulátor töltöttségi állapotát az akkumulátoron lévő gomb megnyomásával ellenőrizheti.



Nyomja meg az irányválasztót a négyszögű vezérlő irányának kiválasztásához.



A szerszám aktiválásához nyomja meg a kioldó gombot.

Sebesség szabályozás

A motor elektronikus tengelykapcsolójának három különböző sebességfokozata van: alacsony, közepes és magas.

Nyomja meg ezt a gombot a sebesség kiválasztásához:



A kiválasztott sebességfokozatot zöld fény jelzi.

Alacsony	Közepes	Magas

A sebesség attól is függ, hogy mekkora nyomást gyakorol a kioldóra. A kioldó könnyed nyomása alacsony fordulatszámot eredményez. A kapcsolóra gyakorolt további nyomás a sebesség növekedését eredményezi.

Lazítás

Az elektronikus tengelykapcsoló két különböző fordított üzemmóddal rendelkezik: „Teljesen fordított” és „nem folyamatos”.

A teljesen fordított üzemmód automatikusan aktiválódik, amikor az irányváltó kapcsoló fordított állásba kerül.



A sebességfokozat kijelzőn nem világíthat egyetlen LED sem.

A „nem folyamatos” üzemmódban a kioldó megnyomásakor az álló egy kis forgást végez az óramutató járásával ellentétes irányban, majd teljesen leáll.

A „nem folyamatos” üzemmód kiválasztásához nyomja meg a MODE gombot.

A zöld lámpa felkapcsolódik:



Teljes hátramenet	„Fordított nem folyamatos”

A „nem folyamatos” üzemmód kikapcsolásához nyomja meg újra a MODE gombot. A zöld LED kiolszik, és a szerszám ismét teljesen fordított üzemmódba kerül.

LED munkalámpa

A LED-es lámpa rossz fényviszonyok mellett is használható a munkaterület megvilágítására.

A LED-lámpa bekapcsol, amint megnyomja a kioldó gombot.

Az eszköz kikapcsolása

A gép kikapcsolásához engedje el a kioldó gombot



VIGYÁZAT! Amikor a foglalatokat eltávolítja a szerszámból, kerülje a bőrrel való érintkezést, és használjon megfelelő védőkesztyűt. A foglalatok hosszabb használat után nagyon forróak lehetnek.

KARBANTARTÁS

A javítást csak képzett szakember végezheti, kizárólag azonos cserealkatrészek felhasználásával.

Ez biztosítja a szerszám biztonságának fenntartását.

A tartozékok cseréje előtt húzza ki az akkumulátort.

Évente legalább egyszer töltsse fel az akkumulátort, hogy megőrizze a töltési kapacitását.

TISZTÍTÁS

Tisztítás előtt húzza ki az akkumulátort a szerszámból és a töltőt a konnektorból.



Tisztítsa meg a szerszámot tiszta ronggyal vagy alacsony nyomású sűrített levegővel. Ne használjon semmilyen tisztító- vagy mosószert, ezek károsíthatják a szerszám műanyag részeit.

Ügyeljen arra, hogy ne kerüljön víz a szerszámba.

Javasoljuk, hogy minden használat után közvetlenül tisztítsa meg a szerszámot.

KISELEJTEZÉS

Ez a készülék elektronikus alkatrészekkel rendelkezik, ezért nem szabad a háztartási szemétbe dobni.

Szabaduljon meg a szerszámtól egy újrahasznosító központban.

RU

РУКОВОДСТВО ПО ЭКСПЛУАТАЦИИ



ОПИСАНИЕ ПРОДУКТА

Этот инструмент разработан для затягивания и ослабления гаек и болтов, требующих высокого крутящего момента.

Инструмент оснащен рабочим светодиодным фонарем и селектором выбора направления вращения, который также позволяет блокировать курок и предотвращает случайное включение инструмента.

Инструмент имеет 5 разных передач: 3 – для затягивания и 2 – для ослабления. Передачи позволяют выбирать скорость в зависимости от выполняемой операции. Кроме того, инструмент имеет эргономичную рукоятку для оптимального хвата и точности.

ИНСТРУКЦИИ ПО БЕЗОПАСНОСТИ

**ВНИМАНИЕ!**

ПЕРЕД ИСПОЛЬЗОВАНИЕМ ДАННОГО ИНСТРУМЕНТА ПРОЧИТАЙТЕ, ПОЙМИТЕ И СОБЛЮДАЙТЕ ВСЕ ИНСТРУКЦИИ И ПРЕДУПРЕЖДЕНИЯ. НЕСОБЛЮДЕНИЕ ЭТОГО ТРЕБОВАНИЯ МОЖЕТ ПРИВЕСТИ К ТРАВМАМ И/ИЛИ ПОВРЕЖДЕНИЮ ИМУЩЕСТВА И ПРИВЕДЕТ К ОТМЕНЕ ГАРАНТИИ.

Безопасность на рабочем месте

Содержите рабочее место в чистоте и обеспечьте хорошее освещение. Захламленность или недостаточное освещение рабочего места могут привести к несчастным случаям.

Не используйте электроинструменты во взрывоопасных средах (например, при наличии легковоспламеняющихся веществ, жидкостей, газов или пыли). Электроинструменты создают искры, которые могут воспламенить легковоспламеняющиеся вещества.

Во время использования инструмента не допускайте нахождения поблизости детей и посторонних лиц.

Отвлекающие факторы могут привести к потере контроля над инструментом.

Электробезопасность

Не допускайте нахождения электроинструмента под дождем. Попадание воды в инструмент повышает риск поражения электрическим током

Личная безопасность

Не используйте инструмент, если вы устали или находитесь под воздействием наркотиков, алкоголя или лекарств. Отвлечение во время работы с инструментом может привести к серьезным травмам

Используйте средства защиты. Не допускайте случайного пуска инструмента. Перед установкой аккумулятора или транспортировкой инструмента убедитесь, что фиксатор пускового курка установлен в правильное положение. Переноска инструмента с пальцем на пусковом курке может привести



Всегда используйте средства защиты глаз.



Используйте защиту органов слуха.

к несчастным случаям.

Перед включением инструмента уберите регулировочный ключ.

Не торопитесь. Всегда следите за наличием правильной опоры. Это позволяет лучше контролировать инструмент в непредвиденных ситуациях.

Надевайте соответствующую одежду. Не носите свободную одежду или украшения – они могут зацепиться за движущиеся элементы инструмента.

Использование инструмента

Не прилагайте к инструменту силу.

Используйте правильный инструмент, необходимый для выполняемой работы.

Не используйте инструмент, если курок работает неправильно.

Используйте только зарядное устройство, указанное производителем. Использование зарядного устройства с несоответствующими батареями может привести к пожару. Используйте инструмент только с батареями, указанными производителем. Использование батарей любого другого типа может привести к возгоранию.

Если батарейки не используются, держите их подальше от других металлических предметов, например монет, ключей, гвоздей, винтов или других мелких предметов, которые замкнут между собой клеммы батарей.

Неисправная батарея может выбрасывать жидкость. Избегайте любого контакта с жидкостью – это может привести к раздражению кожи или ожогам. В случае случайного контакта промойте кожу водой. При попадании жидкости в глаза обратитесь за медицинской помощью.

ТЕХНИЧЕСКИЕ ХАРАКТЕРИСТИКИ

Размеры квадратного хвостовика: 1/2»
 Номинальная скорость: 1000/1350/1600 ОБ/МИН
 Частота ударов: 1000/1600/2000 УД./МИН
 Максимальный момент затяжки: 650/800/1200 Н·М
 Мощность: 1000 Вт
 Напряжение: 20 В
 Бесщеточный двигатель: Да
 Количество передач: 3
 Затяжка: 3
 Ослабление: 2
 Вес: 2,8 кг



Нажмите на селектор направления, чтобы выбрать направление вращения квадратного хвостовика.

СПИСОК КОМПОНЕНТОВ



1	Квадратный хвостовик
2	Селектор выбора направления и фиксатор курка
3	Рукоятка
4	Выпуск охлаждающего воздуха
5	Селектор скорости
6	Курок
7	Светодиодный фонарь

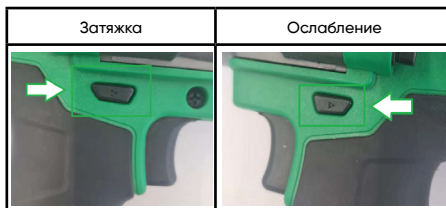

Для включения инструмента нажмите на курок.

Регулирование скорости

Двигатель оснащен электронной муфтой с тремя различными настройками скорости вращения: низкой, средней и высокой.

Для выбора скорости вращения нажмите эту кнопку:



При этом загорится зеленый индикатор, указывающий на выбранную передачу.



Кроме того, скорость зависит от силы нажатия на пусковой курок. При слабом нажатии на пусковой курок скорость вращения будет низкой. Чем сильнее нажатие на курок, тем выше скорость.

ИСПОЛЬЗОВАНИЕ

Включение инструмента

Установите блокировку курка, чтобы избежать случайного включения.



Вставьте батарейный блок в основание инструмента.
 Примечание. Состояние зарядки батареи можно проверить, нажав кнопку на батарее.

Ослабление

Электронная муфта имеет два режима реверса: Полный реверс и реверс с остановом.
Режим полного реверса активируется автоматически, когда селектор выбора направления вращения переводится в положение реверса.



При этом на индикаторе передачи не горит ни один светодиод.

В режиме реверса с остановом при нажатии на кнопку включения инструмент совершает небольшое вращение против часовой стрелки, а затем полностью останавливается.

Чтобы выбрать режим реверса с остановом, нажмите кнопку MODE.

При этом включится зеленый индикатор:



Полный реверс	Реверс с остановом

Чтобы выключить режим реверса с остановом, снова нажмите кнопку MODE. При этом зеленый светодиодный индикатор погаснет, и инструмент снова перейдет в режим полного реверса.

Светодиодный рабочий фонарик

Светодиодный фонарь можно использовать в условиях плохого освещения для подсветки рабочей зоны. Светодиодный фонарь включается при нажатии на курок.

ВЫКЛЮЧЕНИЕ ИНСТРУМЕНТА

Чтобы выключить инструмент, отпустите пусковой курок.



ОСТОРОЖНО! При снятии головок с инструмента избегайте контакта с кожей и используйте соответствующие защитные перчатки. После длительного использования головки могут сильно нагреваться

ТЕХНИЧЕСКОЕ ОБСЛУЖИВАНИЕ

Ремонт должен выполняться квалифицированным специалистом с использованием только аналогичных запасных частей.

Это обеспечит работоспособность инструмента.

Перед заменой принадлежностей отсоедините батарейный блок.

Подзаряжайте батарею не реже одного раза в год для поддержания его емкости заряда.

ОЧИСТКА

Перед очисткой отсоедините батарею от инструмента, а зарядное устройство – от розетки.

Очистите инструмент чистой тканью или сжатым воздухом под небольшим давлением.

Не используйте чистящие или моющие средства – они могут повредить пластиковые детали инструмента.

Убедитесь, что в инструмент не попадает вода.

Мы рекомендуем очищать инструмент сразу же после каждого использования.

УТИЛИЗАЦИЯ

В этом устройстве используются электронные компоненты, которые нельзя выбрасывать вместе с бытовым мусором.

Сдавайте инструмент для утилизации в специализированные пункты.

PL

INSTRUKCJA OBSŁUGI



PREZENTACJA PRODUKTU

Narzędzie to zostało zaprojektowane do dokręcania i odkręcania nakrętek i śrub mocujących koła samochodowe, które wymagają dużego momentu obrotowego.

Wyposażone jest w robocze światło LED oraz przełącznik obrotów, który umożliwia również zablokowanie spustu i zapobieżenie przypadkowemu uruchomieniu narzędzia.

Posiada 5 różnych biegów, 3 do dokręcania i 2 do luzowania, co pozwala na dostosowanie prędkości do wykonywanej pracy.

Dla lepszego chwytu i precyzji, ma też ergonomiczną rękojeść.

INSTRUKCJE BEZPIECZEŃSTWA



OSTRZEŻENIE!

PRZED PRZYSTĄPIENIEM DO UŻYTKOWANIA TEGO NARZĘDZIA NALEŻY PRZECZYTAĆ, ZROZUMIEĆ I PRZESTRZEGAĆ WSZYSTKICH INSTRUKCJI I OSTRZEŻEŃ. NIEPRZESTRZEGANIE TEGO MOŻE SPOWODOWAĆ OBRAŻENIA CIAŁA I/LUB SZKODY MATERIALNE ORAZ UNIEWAŻNIENIE GWARANCJI.

Bezpieczeństwo w miejscu pracy

Utrzymuj rejon pracy w czystości i dobrze oświetlony. Miejsca zagrażone lub ciemne mogą być przyczyną wypadków.

Nie należy używać elektronarzędzi w środowiskach zagrożonych wybuchem (np. w obecności łatwopalnych płynów, gazów lub pyłu). Elektronarzędzia wytwarzają iskry, które mogą spowodować zapłon substancji łatwopalnych. Podczas używania narzędzia należy trzymać z dala dzieci i osoby postronne. Rozproszenie uwagi może spowodować, że utracisz kontrolę nad narzędziem.

Bezpieczeństwo pracy z urządzeniami elektrycznymi

Nie należy wystawiać elektronarzędzi na działanie deszczu. Wniknięcie wody do narzędzia zwiększa ryzyko porażenia prądem

Bezpieczeństwo osobiste

Nie należy używać narzędzia, gdy jest się zmęczonym

albo pod wpływem narkotyków, alkoholu lub leków.

Chwila roztrągnięcia podczas używania narzędzia może spowodować poważne obrażenia ciała

Stosuj środki bezpieczeństwa.

Unikaj przypadkowego uruchomienia narzędzia. Przed włożeniem baterii lub transportem narzędzia należy upewnić się, że blokada spustu jest ustawiona we właściwym położeniu. Nosenie narzędzi z palcem na spuście może być



Zawsze należy stosować ochronę oczu.



Noś ochronne nauszniki.

przyczyną wypadków.

Przed włączeniem narzędzia należy usunąć wszelkie klucze regulacyjne.

Nie spiesz się. Zawsze stój pewnie na nogach. Pozwala to na lepszą kontrolę nad narzędziem w nieoczekiwanych sytuacjach.

Ubierz się odpowiednio. Nie noś luźnych ubrań ani biżuterii, mogą one zaplątać się w ruchome części narzędzia.

Użytkowanie narzędzia

Nie forsuj narzędzia siłą.

Używaj narzędzia odpowiedniego do pracy, którą musisz wykonać.

Nie należy używać narzędzia, jeśli spust nie działa prawidłowo.

Nie używaj innej ładowarki niż wskazana przez producenta.

Jeśli ładowarka jest używana z nieodpowiednimi akumulatorami, może spowodować pożar.

Nie używaj narzędzia z akumulatorami innymi niż wskazane przez producenta. Użycie jakiegokolwiek innego typu akumulatorów może spowodować pożar.

Jeśli baterie nie są używane, trzymaj je z dala od innych metalowych przedmiotów, takich jak monety, klucze, gwoździe, śruby lub inne małe przedmioty, które mogą doprowadzić do zwarcia jednego biegunca z drugim.

Jeśli akumulator jest w złym stanie, może wyrzucić płyn. Unikaj kontaktu z owym płynem, bo może on powodować podrażnienia lub oparzenia. W razie przypadkowego kontaktu, splucz wodą. W przypadku kontaktu płynu z oczami zasięgnąć pomocy medycznej.

DANE TECHNICZNE

Wymiary kwadratu: 1/2"

Prędkość znamionowa: 1000/1350/1600 OBR./MIN.

Częstotliwość udarów: 1000/1600/2000 u./min.

Maksymalny moment obrotowy: 650/800/1200 Nm

Moc: 1000 W

Napięcie: 20 V

Silnik bezszczotkowy: Tak

Liczba biegów:

Dokręcanie: 3

Luzowanie: 2

Waga: 2,8 kg

LISTA CZĘŚCI



1	Kwadratowy trzpień montażowy
2	Przełącznik kierunku i blokada spustu
3	Rękojeść
4	Wylot powietrza chłodzącego
5	Przełącznik prędkości
6	Spust
7	Światło LED

DZIAŁANIE NARZĘDZIA

Włączenie narzędzia

Ustaw blokadę spustu, aby uniknąć przypadkowego włączenia.



Włóż akumulator do podstawy narzędzia.

Uwaga: Stan naładowania akumulatora można sprawdzić, naciskając znajdujący się na nim przycisk.



Dla wybrania kierunku obrotów kwadratowego klucza, naciśnij przełącznik kierunku.



Dla uruchomienia narzędzia, naciśnij spust.

Regulacja prędkości

Silnik posiada elektroniczne sprzęgło z trzema różnymi ustawieniami prędkości obrotów do przodu: małej, średniej i dużej.

Naciśnij ten przycisk, aby wybrać prędkość.



Zapali się zielona lampka sygnalizująca wybrany bieg.



Prędkość zależy również od siły nacisku na spust. Lekki nacisk na spust powoduje małą prędkość obrotową. Dalszy nacisk na wyłącznik powoduje wzrost prędkości.

Luzowanie

Elektroniczne sprzęgło pozwala na dwa różne sposoby obrotów wstecznych: pełne obroty ciągłe i obroty przerywane.

Pełne obroty wsteczne włączają się automatycznie po ustawieniu przełącznika obrotów w pozycji „wstecz”.



Żadna dioda na wskaźniku biegu nie powinna się świecić.

Przy ustawieniu na obroty wsteczne przerywane, kiedy naciśniesz spust, trzpień montażowy wykona niewielki obrót w kierunku przeciwnym do ruchu wskazówek zegara, a następnie zatrzyma się całkowicie.

Aby ustawić narzędzie na obroty przerywane, naciśnij przycisk MODE.

Zaświeci się lampka zielona:



Pełne obroty wsteczne	Wsteczne obroty przerywane

Aby wyłączyć tryb przerywany, należy ponownie nacisnąć przycisk MODE. Zielona dioda LED wyłączy się, a narzędzie zostanie ponownie ustawione na pełne obroty wstecz.

Światło robocze LED

Lampa LED może być stosowana w złych warunkach świetlnych do oświetlenia obszaru roboczego.

Dioda LED włączy się, gdy tylko naciśniesz spust.

Wylączenie narzędzia

Aby wyłączyć maszynę, zwolnij spust.



OSTRZEŻENIE! Podczas wyjmowania nasadek z narzędzia należy unikać kontaktu ze skórą i stosować odpowiednie rękawice ochronne. Po dłuższym użytkowaniu nasadki mogą być bardzo gorące.

KONSERWACJA

Naprawy muszą być wykonywane przez wykwalifikowanego specjalistę przy użyciu wyłącznie identycznych części zamiennych.

Zapewni to zachowanie bezpieczeństwa narzędzia.

Przed wymianą akcesoriów odłącz akumulator.

Dla zachowania pojemności akumulatora, doładuj go co najmniej raz w roku.

CZYSZCZENIE

Przed czyszczeniem należy odłączyć akumulator od narzędzia i ładowarkę od gniazda elektrycznego.

Czyść narzędzie czystą szmatką lub sprężonym powietrzem pod niskim ciśnieniem.



Nie używaj żadnych środków czyszczących ani detergentów, które mogą uszkodzić plastikowe części narzędzia.

Upewnij się, że do narzędzia nie dostała się woda.

Zalecamy czyszczenie narzędzia bezpośrednio po każdym użyciu.

USUNIĘCIE NARZĘDZIA

Urządzenie wykorzystuje podzespoły elektroniczne, więc nie należy ich wyrzucać razem z domowymi śmieciami.

Oddaj je do utylizacji w punkcie odzysku surowców wtórnych.

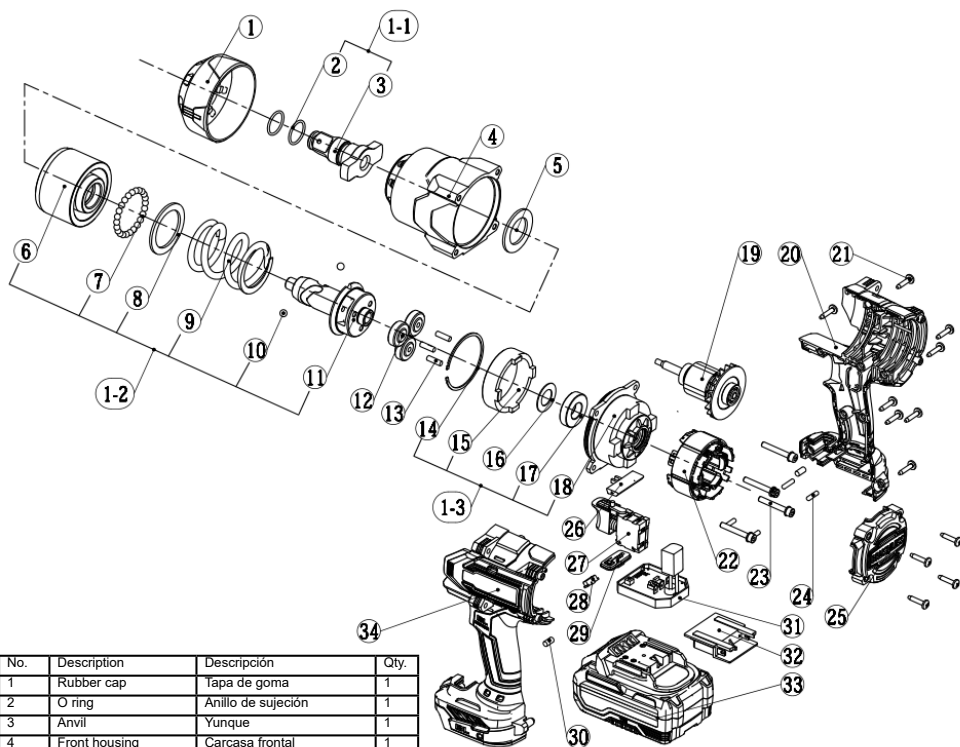

No.	Description	Descripción	Qty.
1	Rubber cap	Tapa de goma	1
2	O ring	Anillo de sujeción	1
3	Anvil	Yunque	1
4	Front housing	Carcasa frontal	1
5	Washer	Arandela	1
6	Impact block	Bloque de impacto	1
7	Steel ball	Bola de acero	20
8	Washer	Arandela	1
9	Spring	Muelle	1
10	Steel ball	Bola de acero	2
11	Center shaft	Eje central	1
12	Planetary gear	Engranaje planetario	3
13	Pin	Pin	3
14	Circlip	Circlip	1
15	Internal gear ring	Anillo interior del engranaje	1
16	Washer	Arandela	1
17	Bearing	Cojinete	1
18	Gear box	Caja de engranajes	1
19	Rotor	Rotor	1
20	Right housing	Carcasa derecha	1
21	Screw ST4X16	Tornillo ST4X16	13
22	Stator	Estator	1
23	Screw	Tornillo	4
24	Pin	Pin	2
25	Rear cover	Tapa trasera	1
26	Reverse mode button	Boton para modo reversible	1
27	Switch	Gatillo	1
28	LED cover	Tapa LED	1
29	Speed indicator	Indicador de velocidad	1
30	Rubber	Goma	2
31	Controller PCB	Placa base	1
32	Battery connector	Conector de la batería	1
33	Battery	Batería	1
34	Left housing	Carcasa izquierda	1

60044



www.jbmcamp.com

Ctra. Aeropuerto km. 1,6 Nave 2.2
17185 Vilobi d'Onyar · Girona
SPAIN

jbmcamp.com

Tel. +34 972 405 721

Fax. +34 972 245 437

