

ELPARTS

Prüfgerät, Anhängersteckdose Bedienhinweis

DE

EN

FR

DE Inhalt

Kapitel	Seite
1. Anwendung	3
3. Prüfkoffer	4
4. Inbetriebnahme	6
5. Prüfablauf (Anhängerseite)	6
6. Stecker der zu prüfenden Anhänger	7
7. Prüfablauf (Fahrzeugseite)	8
8. Sicherheitshinweis	8
9. Belegungspläne Stecker	9
10. Entsorgung	11
3. Test case	14

WICHTIG

- Vor Gebrauch sorgfältig lesen
- Aufbewahren für späteres Nachschlagen
- eine aktuelle Version des Bedien-/ Einbauhinweises steht Ihnen auch in unserem Online-Katalog zur Verfügung: herthundbuss.com/Online-Katalog



1. Anwendung

Der Prüfkoffer dient zur Diagnose/Prüfung aller Anhängerstecker und Fahrzeugsteckdosen im 24 Volt LKW/KFZ Bereich.

2. Warn- und Sicherheitshinweise

Der Prüfkoffer ist ein hochentwickeltes Präzisionsgerät. Bitte behandeln Sie es dementsprechend.

- Tragen Sie entsprechende Sicherheitskleidung.
- Versuchen Sie niemals den Prüfkoffer zu öffnen.
- Nehmen Sie keine Änderungen am Gerät selbst oder dem Ladegerät vor. Unsachgemäßer Zusammenbau kann die Funktionstüchtigkeit beeinträchtigen und zu Feuer, einem elektrischen Schlag und/oder Verletzungen führen.
- Schützen Sie den Prüfkoffer vor Schlägen, extremer Hitze und chemischen Verunreinigungen.
- Bewahren Sie den Prüfkoffer an einem trockenen Platz auf, wenn Sie ihn nicht benutzen.
- Überprüfen Sie vor jeder Inbetriebnahme das Gerät, das Ladegerät und Anschlussstecker auf Beschädigungen. Sollte das Gerät Beschädigungen aufweisen, nicht in Betrieb nehmen. Es besteht die Gefahr eines elektrischen Schlags. Nur in technisch einwandfreien und betriebssicheren Zustand verwenden.

DE 3. Prüfkoffer

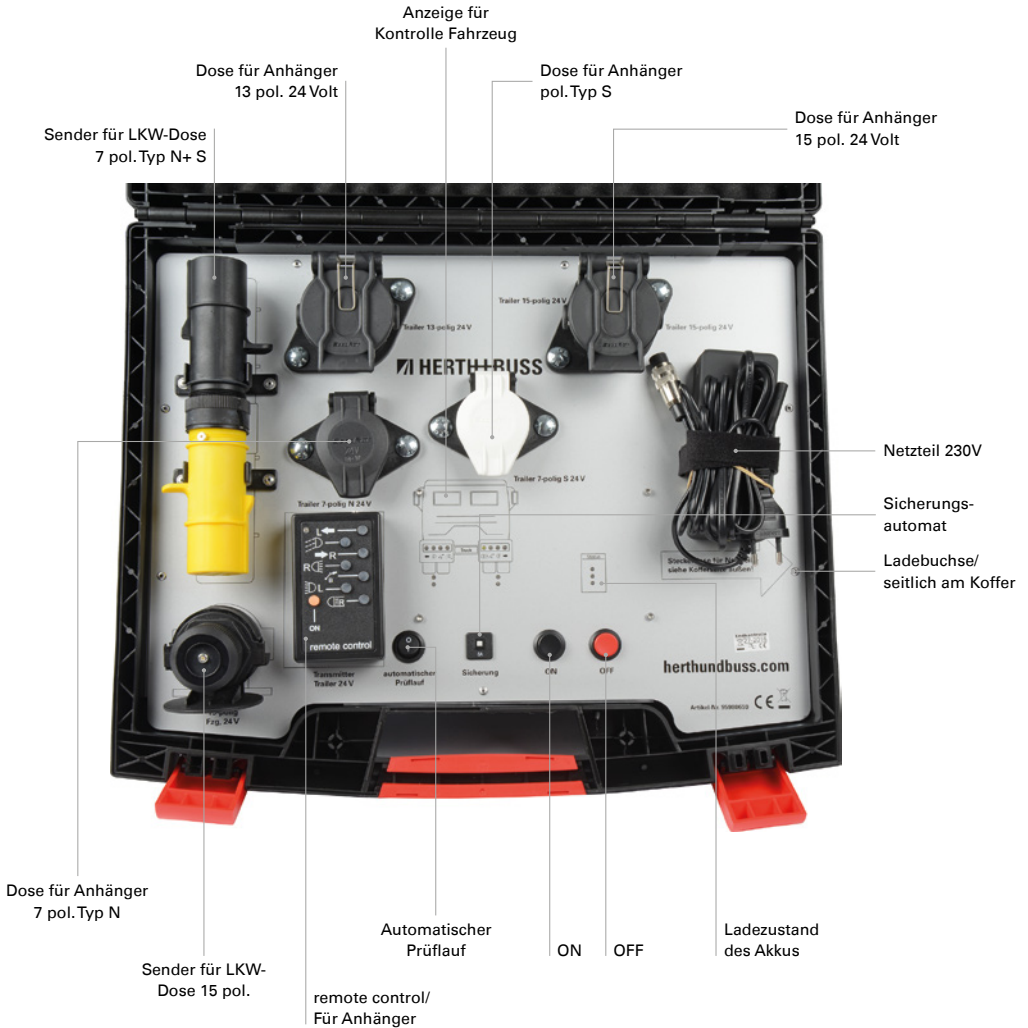

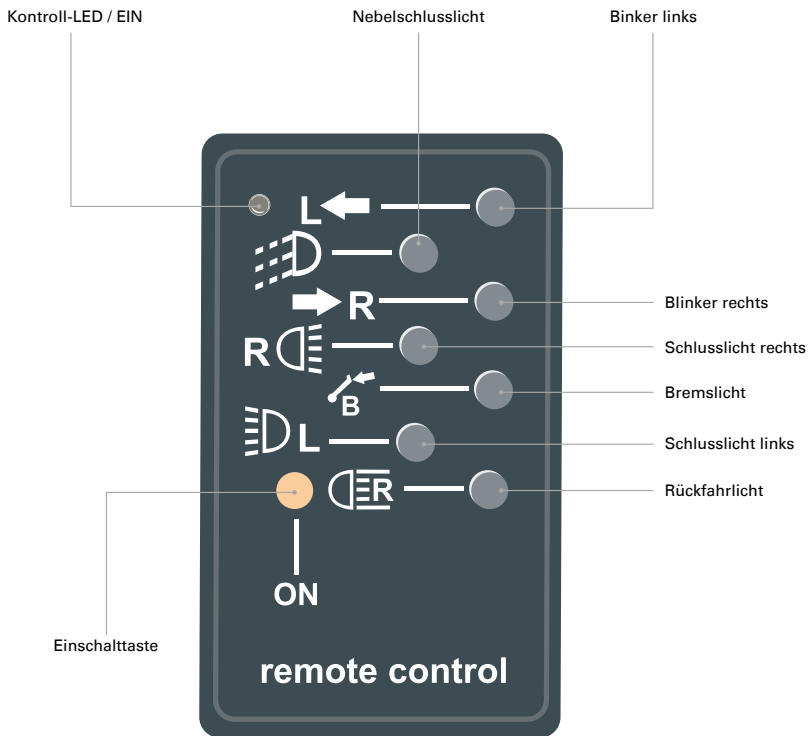

Technische Daten:



 **HINWEIS**

- Das Gerät schaltet nach 4 Minuten automatisch ab!

DE 4. Inbetriebnahme

Vor der Inbetriebnahme sollten Sie darauf achten, dass der Akku im Prüfkoffer voll geladen ist. Im Feld Status leuchtet die grüne LED bei voll geladenem Akku. Sollte die rote LED leuchten, Akku mit Netzteil über Ladebuchse aufladen. Immer zuerst das Netzteil an dem Gerät anschließen. Ladebuchse seitlich an der Außenseite des Koffers.

5. Prüfablauf (Anhängerseite)

1. Über die Einschalttaste wird der Prüfkoffer aktiviert und der Prüfablauf kann durchgeführt werden.
2. Stecken Sie den Stecker Ihres Anhängers in die dafür vorhandene.
 - Steckdose 15 pol. 24 Volt
 - Steckdose 13 pol. 24 Volt
 - Steckdose 7 pol. Typ N
 - Steckdose 7 pol. Typ S
3. Aktivieren Sie die Fernbedienung für Trailer durch Einlegen der Batterie (9V Block).
4. Gehen Sie zur Rückseite des Anhängers.
5. Durch Drücken der Tasten ON/OFF (rot) und durch Drücken der jeweiligen Tasten werden die einzelnen Leuchten am Anhänger eingeschaltet.
6. Wenn Hängersymbole des Transmitters und Hängerbeleuchtung übereinstimmen, ist die Verkabelung in Ordnung.
7. Bei eventuellen Fehlern sollte nach vorgegebenem Anschlussplan gem. ISO/DIN die Verkabelung neu durchgeführt oder geändert werden.
8. Sollte die Fernbedienung ohne Funktion sein (z. B. Batterie leer, Transmitter nicht mehr vorhanden), können Sie einen automatischen Prüflauf durch Drücken des Kippschalters (Autom. Prüflauf) durchführen.

6. Stecker der zu prüfenden Anhänger

DE

Stecker
24 Volt, 7 pol.
Typ S



Stecker
24 Volt, 15 pol.

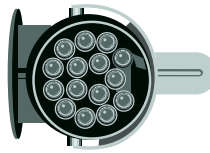

Stecker
24 Volt, 7 pol.
Typ N

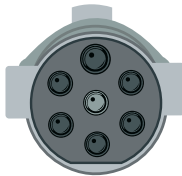

Stecker
24 Volt, 13 pol.



DE 7. Prüfablauf (Fahrzeugseite)

1. Grundsätzlich immer zuerst den Transmitter in die Steckdose am Fahrzeug stecken. Der Prüfkoffer ist mit 2 Transmittern ausgestattet. Ein Transmitter für die Prüfung der 15 pol. 24 Volt Steckdose und einer für die Prüfung der Steckdosen 7 pol. 24 Volt Typ N+S. Je nach Steckdosen Typ den jeweiligen Transmitter verwenden. Bei Einsatz des 7 poligen Transmitters Typ N ist immer vor dem Prüfablauf die Fahrzeugbeleuchtung einzuschalten.
2. Setzen Sie sich in das Fahrzeug und aktivieren Sie den Prüfkoffer über den Schalter ON.
3. Nun prüfen Sie durch Durchschalten der Beleuchtung, ob die Verkabelung und die Anschlüsse der Dose richtig durchgeführt wurden. Bei eventuellen Fehlern sollte nach vorgegebenem Anschlußplan gem. ISO/DIN die Verkabelung neu durchgeführt oder geändert werden.

8. Sicherheitshinweis

- Stellen Sie sicher, dass Sie den Koffer korrekt benutzen. Lesen Sie vor dem Gebrauch bitte sorgfältig diese Sicherheitshinweise und die Bedienungsanleitung.
- Bewahren Sie diese Sicherheitshinweise gut auf nachdem Sie sie gelesen haben.

9. Belegungspläne Stecker

DE

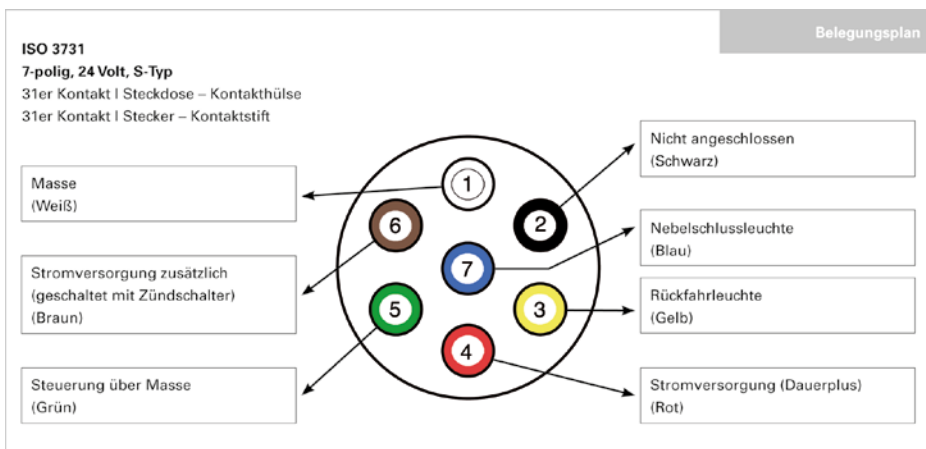
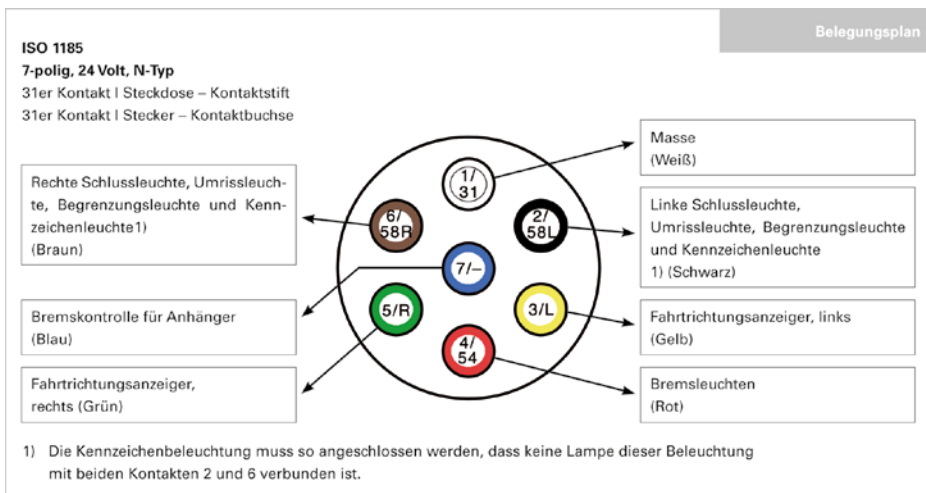

ISO 12098 (die Prüfungen erfolgten nach ISO 4091)

15-polig, 24 Volt

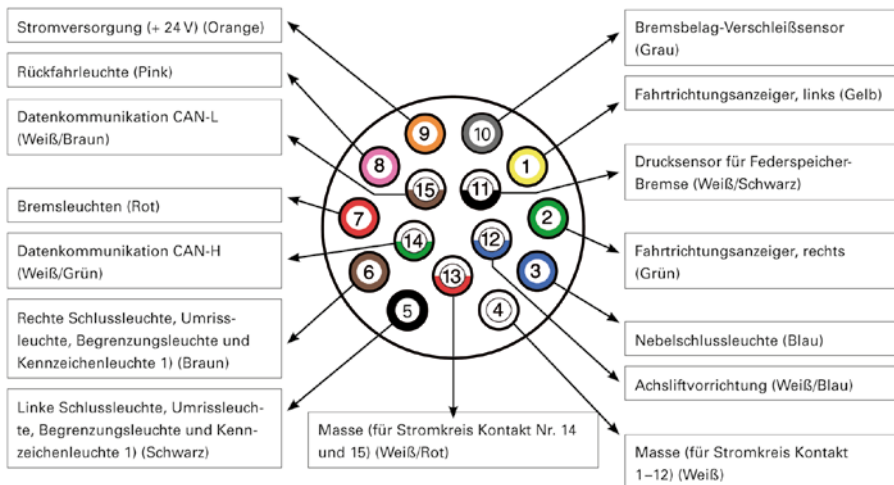

- 1) Die Kennzeichenbeleuchtung muss so angeschlossen werden, dass keine Lampe dieser Beleuchtung mit beiden Kontakten 5 und 6 verbunden ist.

10. Entsorgung



In der Europäischen Union, Norwegen, Island und Liechtenstein: Dieses Symbol auf dem Produkt, in der Bedienungsanleitung und dem Garantieschein und/oder auf der Verpackung zeigt an, dass dieses Produkt nicht als Haushaltsabfall behandelt werden darf. Bringen Sie es stattdessen zu einer entsprechenden Sammelstelle für das Recycling von elektrischen und elektronischen Geräten.

Wenn Sie sicherstellen, dass dieses Produkt korrekt entsorgt wird, helfen Sie damit bei der Vermeidung potentieller Belastungen der Umwelt und der menschlichen Gesundheit, welche anderenfalls durch die unsachgemäße Entsorgung dieses Produkts entstehen können.

Dieses Symbol auf den Batterien oder Akkus zeigt an, dass diese nicht als Haushaltsabfall behandelt werden dürfen.

Wenn Ihr Gerät Batterien oder Akkus enthält, die sich leicht entnehmen lassen, entsorgen Sie diese bitte separat entsprechend den örtlichen Bestimmungen. Das Recycling der Materialien hilft, natürliche Ressourcen zu bewahren.

Detailliertere Informationen über das Recycling dieses Produkts erhalten Sie bei Ihren örtlichen Behörden, Ihrem Entsorgungsdienst oder in dem Geschäft, in dem Sie dieses Produkt erworben haben.

In Ländern außerhalb der Europäischen Union, Norwegens, Islands und Liechtensteins: Wenn Sie dieses Produkt einschließlich der Batterien oder Akkus entsorgen möchten, wenden Sie sich bitte an Ihre örtlichen Behörden und erkundigen Sie sich nach der korrekten Entsorgung. In Japan: Akkus mit diesem Symbol müssen getrennt entsorgt werden.



Content

EN

Chapter	Page
1. Use	13
2. Warning notices and safety instructions	13
3. Test case	14
4. Start-up	16
5. Test sequence (trailer side)	16
6. Plugs of trailers to be tested	17
7. Test sequence (vehicle side)	18
8. Safety instructions	18
9. Plug assignment diagrams	19
10. Disposal	21



IMPORTANT

- Read carefully before use
- Keep for later reference
- The latest version of the operating/ installation instructions can also be found in our online catalogue: [herthundbuss.com/Online catalogue](http://herthundbuss.com/Online-catalogue)



1. Use

The test case is designed for the diagnosis/testing of all trailer plugs and vehicle sockets in the 24 V truck/motor vehicle sector.

2. Warning notices and safety instructions

The test case is a sophisticated precision device. Please handle it accordingly.

- Wear the appropriate protective clothing.
- Never attempt to open the test case.
- Do not make any changes to the device itself or the charger. Improper assembly may impair the functionality and can lead to fire, electric shock and/or injuries.
- Protect the test case against impact, extreme heat and chemical contamination.
- Store the test case in a dry place when not in use.
- Always check the device, the charger and the connector for damage before use. Do not start up the device if it exhibits any signs of damage. There is a risk of electric shock.
The device is only to be used if it is in perfect working order and safe to operate.

3. Test case

EN

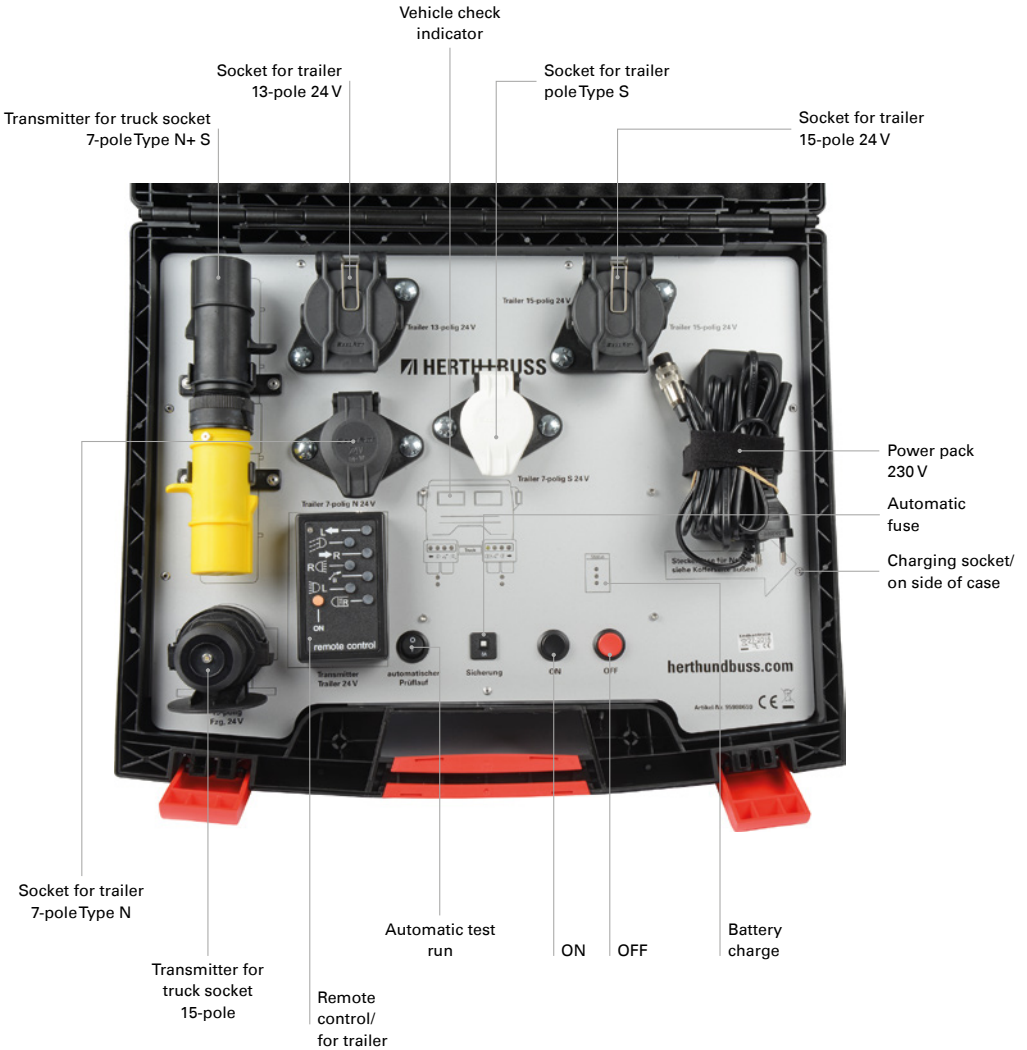

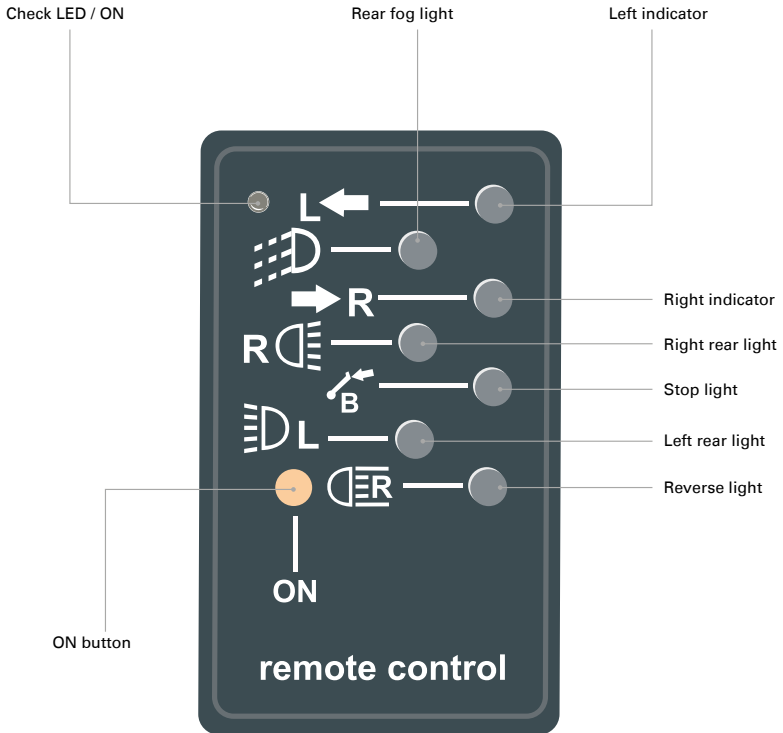

Technical data:



 **NOTE**

- The device cuts out automatically after 4 minutes!

4. Start-up

EN Always make sure the battery in the test case is fully charged prior to start-up. The green LED in the Status panel lights when the battery is fully charged. If the red LED comes on, use the power pack to charge the battery via the charging socket. Always start by connecting the power pack to the device. The charging socket is located on the outside of the case on the side.

5. Test sequence (trailer side)

1. Once the test case has been activated by way of the ON button the test sequence can be performed.
2. Insert the plug of your trailer in the socket provided.
 - Socket 15-pole 24 V
 - Socket 13-pole 24 V
 - Socket 7-pole Type N
 - Socket 7-pole Type S
3. Activate the trailer remote control by inserting the battery (9 V block).
4. Go to the back of the trailer.
5. Switch on each of the lights on the trailer by pressing the ON/OFF buttons (red) and the corresponding buttons.
6. The wiring is OK if the trailer symbols on the transmitter coincide with the trailer lighting.
7. If faulty, re-wiring should be performed or the wiring must be altered in accordance with the specified terminal diagram as per ISO/DIN.
8. If the remote control does not function (e.g. battery flat or no transmitter), an automatic test run can be performed by pressing the toggle switch (Autom. test run).

6. Plugs of trailers to be tested

Plug
24 V, 7-pole
Type S



Plug
24 V, 15-pole

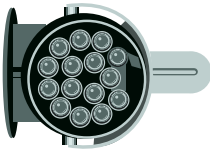

Plug
24 V, 7-pole
Type N



Plug
24 V, 13-pole



7. Test sequence (vehicle side)

- EN**
1. Always start by plugging the transmitter into the socket on the vehicle. The test case is provided with 2 transmitters. One transmitter for testing the 15-pole 24 V socket and one for testing the 7-pole 24 V Type N+S sockets. Use the transmitter appropriate to the socket type in each case. When using the 7-pole transmitter Type N always switch on the vehicle lighting before starting the test sequence.
 2. Get into the vehicle and activate the test case with the ON switch.
 3. Then switch on each of the lights to check whether the wiring is correct and the connections of the socket have been properly made. If faulty, re-wiring should be performed or the wiring must be altered in accordance with the specified terminal diagram as per ISO/DIN.

8. Safety instructions

- Be sure to use the case in the correct manner. Please read these safety instructions and the operating instructions carefully before use.
- Once you have read these safety instructions, keep them in a safe place.

9. Plug assignment diagrams

EN

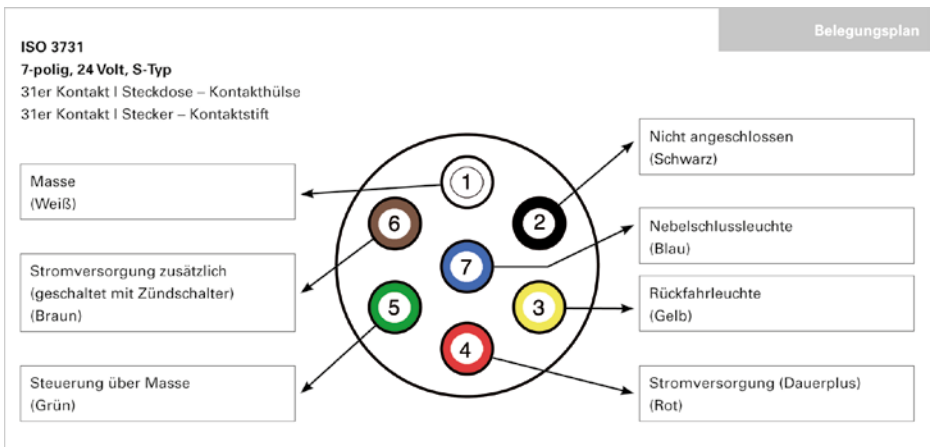
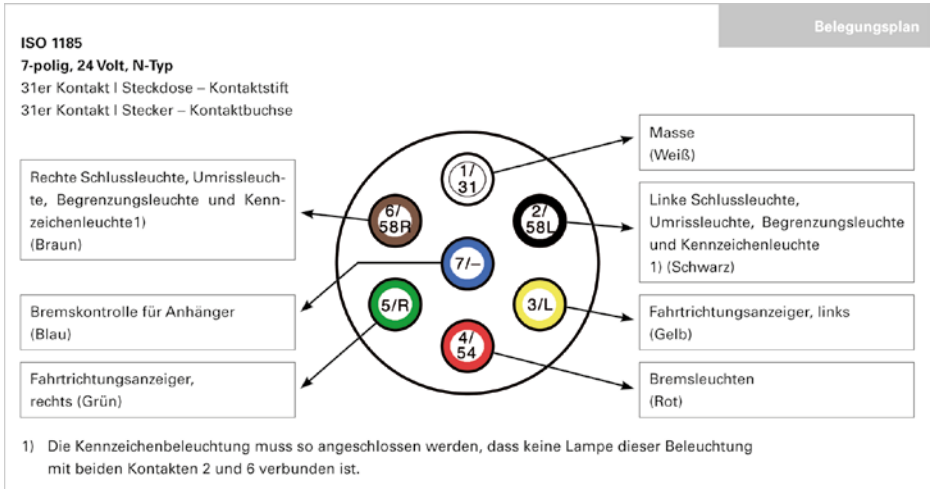

EN

Belegungsplan

ISO 12098 (die Prüfungen erfolgten nach ISO 4091)

15-polig, 24 Volt

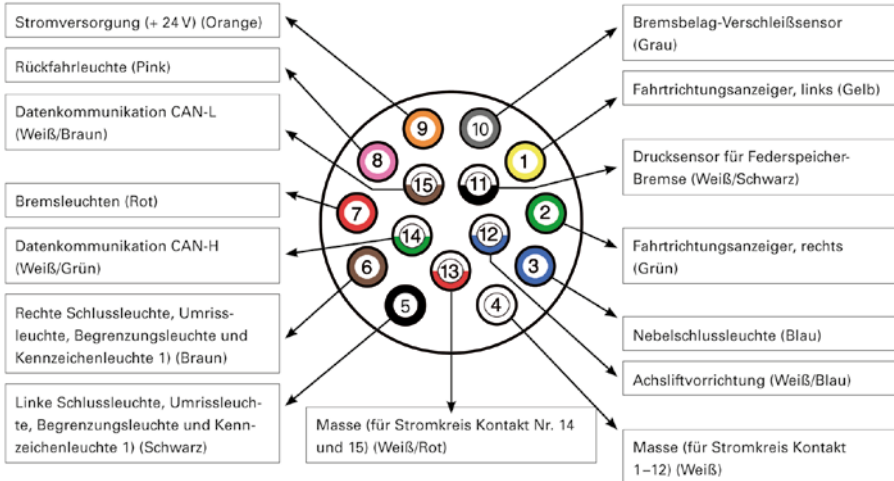

1) Die Kennzeichenbeleuchtung muss so angeschlossen werden, dass keine Lampe dieser Beleuchtung mit beiden Kontakten 5 und 6 verbunden ist.

10. Disposal



In the European Union, Norway, Iceland and Liechtenstein: This symbol on the product, in the operating instructions and warranty certificate and/or on the packaging, indicates that this product is not to be dealt with as household refuse. Instead, it must be taken to an appropriate collection point for the recycling of electrical and electronic devices.

Disposal of this product in the correct manner helps to avoid potential harm to the environment and human health which could otherwise occur in the event of improper disposal of this product.

This symbol on the (rechargeable) batteries indicates that they are not to be dealt with as household refuse.

If a device contains (rechargeable) batteries which are easy to remove, please dispose of them separately in accordance with local regulations. The recycling of materials helps to preserve natural resources.

More detailed information on the recycling of this product can be obtained from your local authorities or disposal service or in the shop where you purchased this product.

In countries other than European Union countries, Norway, Iceland and Liechtenstein:

If you wish to dispose of this product together with the (rechargeable) batteries, please contact your local authorities and enquire about the correct disposal procedure. In Japan: Rechargeable batteries with this symbol must be disposed of separately.



Contenu

FR

Chapitre	Page
1. Utilisation	23
2. Avertissements et consignes de sécurité	23
3. Boîtier de contrôle	24
4. Mise en service	26
5. Opérations de contrôle (côté remorque)	26
6. Fiche de la remorque à contrôler	27
7. Opérations de contrôle (côté véhicule)	28
8. Consignes de sécurité	28
9. Schéma d'affectation des fiches	29
10. Élimination	31

IMPORTANT

- Lire attentivement avant utilisation
- Conserver pour consultation ultérieure
- Vous trouverez également une version actuelle des consignes d'utilisation / d'installation dans notre catalogue en ligne : [herthunbuss.com/Catalogue en ligne](http://herthunbuss.com/Catalogue%20en%20ligne)



1. Utilisation

Le boîtier de contrôle sert au diagnostic/contrôle de toutes les fiches de remorque et prises véhicule 24 volts de poids lourds/voitures.

2. Avertissements et consignes de sécurité

Le boîtier de contrôle est un appareil de précision très sophistiqué. Veuillez le manipuler en conséquence.

FR

- Porter les vêtements de sécurité appropriés.
- Ne jamais essayer d'ouvrir le boîtier de contrôle.
- Ne procéder à aucune modification de l'appareil lui-même ou de son chargeur. Un montage incorrect peut altérer le fonctionnement de l'appareil et provoquer un incendie, un choc électrique et/ou des blessures.
- Protéger le boîtier de contrôle des chocs, des températures très élevées et des impuretés chimiques.
- Conserver le boîtier de contrôle à un endroit sec lorsqu'il n'est pas utilisé.
- Avant chaque mise en service, vérifier que l'appareil, le chargeur et la prise ne sont pas endommagés. Si vous constatez que l'appareil est endommagé, ne le mettez pas en marche. Il existe un risque de choc électrique. N'utiliser que dans un état technique irréprochable et en toute sécurité.

3. Boîtier de contrôle

FR

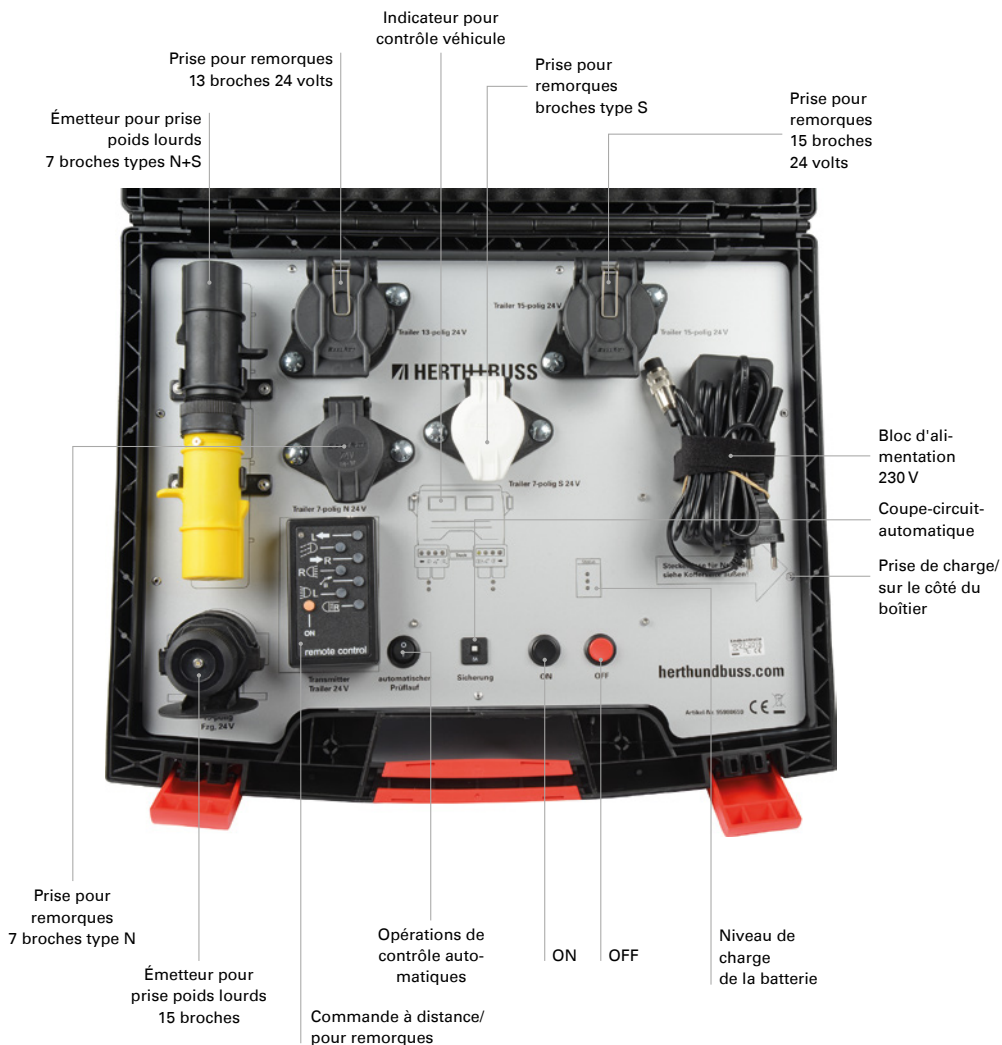

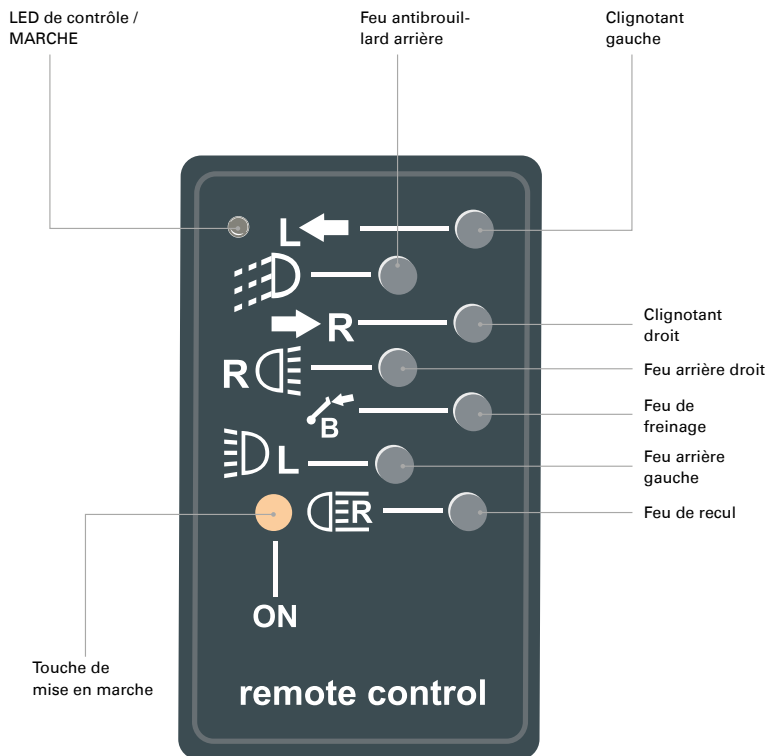

Caractéristiques techniques :



REMARQUE

- L'appareil s'éteint automatiquement au bout de 4 minutes !

4. Mise en service

Avant la mise en service, veillez à ce que la batterie contenue dans le boîtier de contrôle soit complètement chargée. La LED verte dans le champ d'indication d'état est allumée lorsque la batterie est complètement chargée. Si la LED est allumée en rouge, recharger la batterie avec le bloc d'alimentation en utilisant la prise de charge. Toujours brancher d'abord le bloc d'alimentation sur l'appareil. La prise de charge se trouve sur le côté du boîtier.

5. Opérations de contrôle (côté remorque)

1. Activez le boîtier de contrôle au moyen de la touche de mise en marche. Les opérations de contrôle peuvent ensuite commencer.
2. Branchez la fiche de votre remorque dans la prise prévue à cette fin.
 - Prise 15 broches 24 volts
 - Prise 13 broches 24 volts
 - Prise 7 broches type N
 - Prise 7 broches type S
3. Activez la commande à distance pour remorque en insérant la pile (pile 9 V).
4. Placez-vous à l'arrière de la remorque.
5. En appuyant sur les touches ON/OFF (en rouge) et sur les touches correspondantes, chacun des feux de la remorque est allumé.
6. Si les symboles de remorque de l'émetteur et l'éclairage de la remorque correspondent, le câble est correct.

7. En cas de défauts, le câblage doit être recommencé ou modifié en respectant le schéma de connexion prescrit selon ISO/DIN.

8. Si la commande à distance ne fonctionne pas (par ex. pile vide, émetteur manquant), vous pouvez procéder à des opérations de contrôle automatiques en utilisant l'interrupteur à bascule (Opérations de contrôle autom.).

6. Fiche de la remorque à contrôler

Fiche
24 volts,
7 broches
type S



Fiche
24 volts,
15 broches

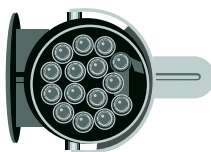

Fiche
24 volts,
7 broches
type N

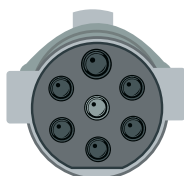

Fiche
24 volts,
13 broches

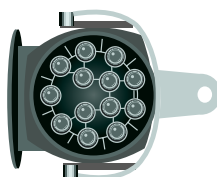

7. Opérations de contrôle (côté véhicule)

FR

1. Toujours brancher d'abord l'émetteur sur la prise du véhicule. Le boîtier de contrôle est équipé de 2 émetteurs. Un émetteur pour le contrôle de la prise 15 broches 24 volts et un pour le contrôle des prises 7 broches 24 volts des types N+S. Utiliser l'émetteur correspondant au type de la prise. En cas d'utilisation de l'émetteur 7 broches type N, toujours allumer l'éclairage du véhicule avant les opérations de contrôle.
2. Installez-vous dans le véhicule et activez le boîtier de contrôle au moyen de l'interrupteur ON.
3. Vérifiez ensuite, en mettant l'éclairage en circuit, que le câblage et les connexions de la prise sont corrects. En cas de défauts, le câblage doit être recommencé ou modifié en respectant le schéma de connexion prescrit selon ISO/DIN.

8. Consignes de sécurité

- Veillez à utiliser correctement le boîtier. Avant l'utilisation, veuillez lire attentivement les présentes consignes de sécurité ainsi que le mode d'emploi.
- Conservez soigneusement les présentes consignes de sécurité après les avoir lues.

9. Schéma d'affectation des fiches

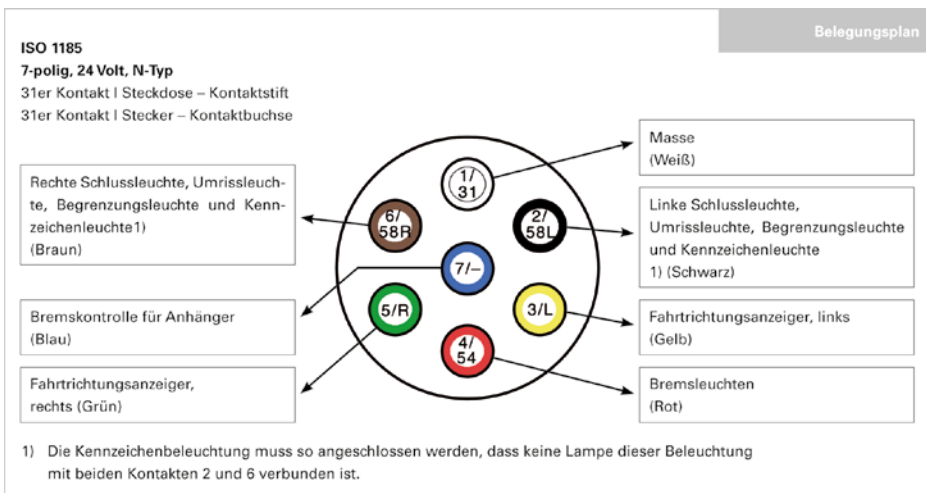

FR

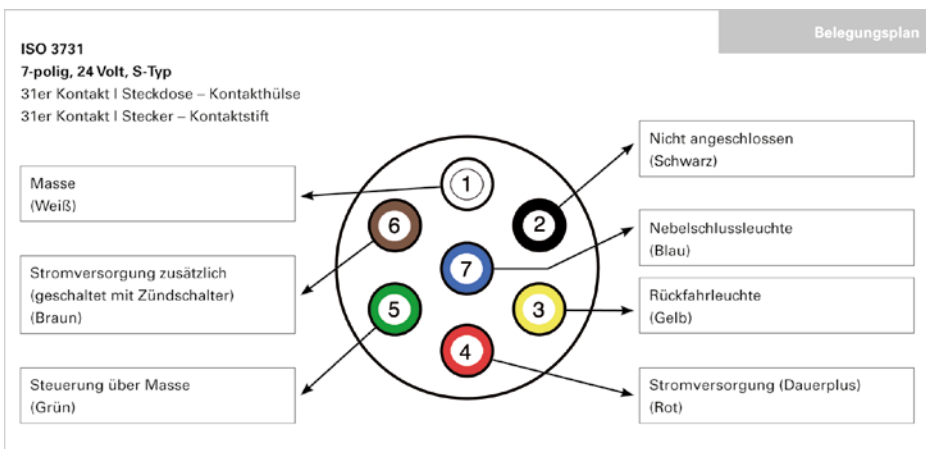

FR

Belegungsplan

ISO 12098 (die Prüfungen erfolgten nach ISO 4091)
15-polig, 24 Volt

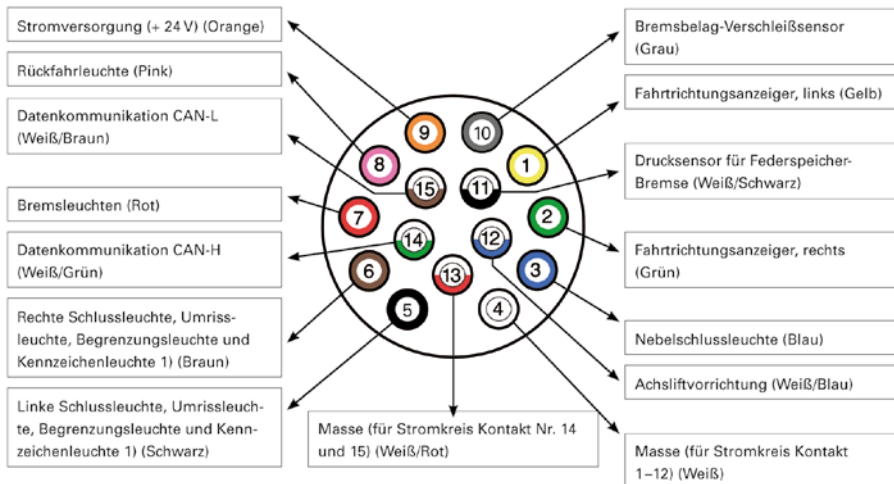

1) Die Kennzeichenbeleuchtung muss so angeschlossen werden, dass keine Lampe dieser Beleuchtung mit beiden Kontakten 5 und 6 verbunden ist.

10. Élimination



FR

Dans l'Union européenne, en Norvège, en Islande et au Liechtenstein : ce symbole figurant sur le produit, dans le mode d'emploi et sur le coupon de garantie et/ou l'emballage indique que ce produit ne doit pas être jeté dans les ordures ménagères. Veuillez le remettre à un centre de collecte pour le recyclage des appareils électriques et électroniques.

En veillant à une élimination correcte de ce produit, vous contribuez à éviter d'éventuelles nuisances pour l'environnement et la santé humaine, lesquelles pourraient survenir en cas d'élimination incorrecte.

Ce symbole figurant sur les piles ou les batteries indique que ces dernières ne doivent pas être jetées dans les ordures ménagères.

Si votre appareil contient des piles ou des batteries pouvant facilement être retirées, veuillez les éliminer séparément en respectant les dispositions locales. Le recyclage des matières contribue à la préservation des ressources naturelles.

Vous obtiendrez des informations plus détaillées sur le recyclage de ce produit en vous adressant aux autorités locales, à votre service de ramassage des déchets ou au personnel du magasin dans lequel vous avez acheté ce produit.

Dans les pays hors de l'Union européenne et excepté la Norvège, l'Islande et le Liechtenstein :

si vous souhaitez jeter ce produit, y compris les piles ou les batteries, veuillez vous adresser aux autorités locales et vous renseigner sur leur élimination correcte. Au Japon : les batteries portant ce symbole doivent être éliminées séparément.



Herth+Buss Fahrzeugteile GmbH & Co. KG
Dieselstraße 2-4 | DE-63150 Heusenstamm

Herth+Buss France SAS
ZA Portes du Vercors, 270 Rue Col de La Chau
FR-26300 Châteauneuf-sur-Isère

Herth+Buss Belgium Sprl
Rue de Fisine 9 | BE-5590 Achêne

Herth+Buss UK Ltd.
Unit 1 Andyfreight Business Pk
Folkes Road, Lye | GB-DY9 8RB Stourbridge