

# LEDinspect® WIRE-FREE SLIM 600

Magnetic Wire-free charging



LEDIL422

**OSRAM**

# LEDinspect® WIRE-FREE SLIM 600

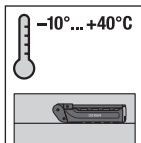
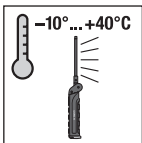
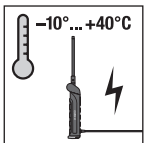
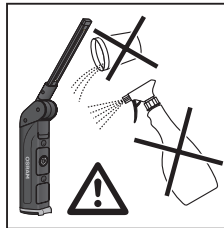
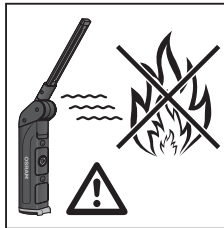
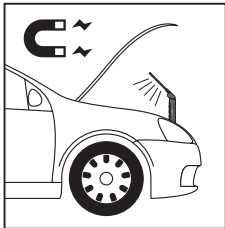
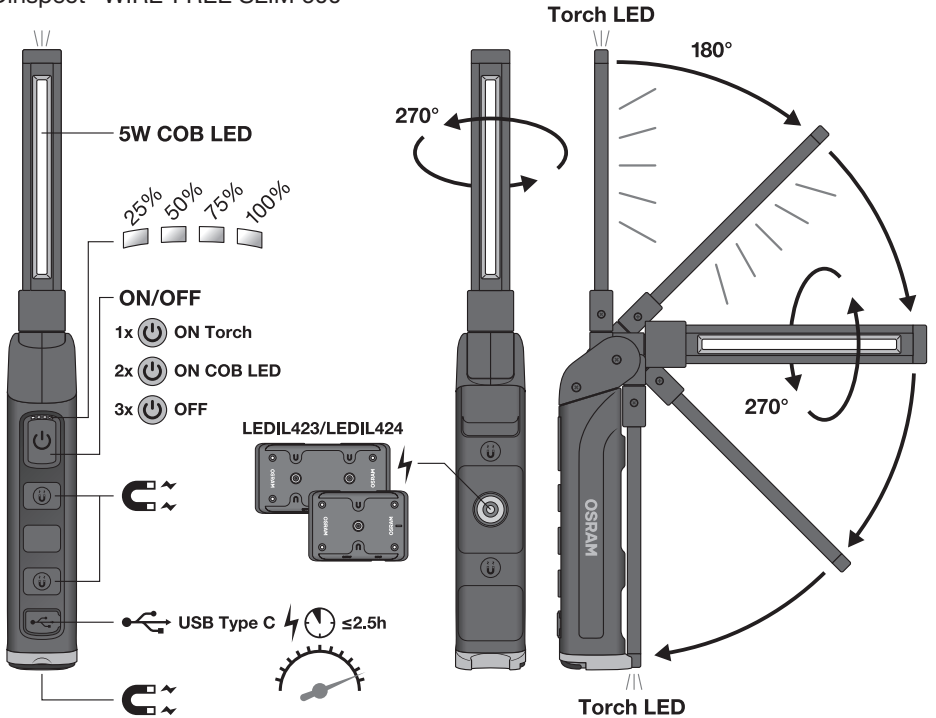

## GB Charging conditions

- Ambient temperature: -10 – 40°C
- Humidity: 65±25%
- Low temperature will lead to longer charging time
- Do not continue charging more than 24 hours
- At least charge once within 3 months to maintain battery
- Do not use the product while charging

## D Ladebedingungen

- Außentemperatur: -10 – 40°C
- Luftfeuchtigkeit: 65±25%
- Niedrige Temperaturen verzögern den Ladevorgang
- Nicht länger als 24 Stunden laden
- Zur Wartung der Batterie mindestens einmal in 3 Monaten laden
- Das Produkt nicht während des Ladevorgangs benutzen

## E Conditions de chargement

- Température ambiante : -10 – 40°C
- Humidité : 65±25%
- Une température basse entraînera un temps de chargement plus long
- Ne pas charger pendant plus de 24 heures
- Charger au moins une fois tous les 3 mois pour conserver la batterie
- Ne pas utiliser le produit pendant le chargement

## I Condizioni di ricarica

- Temperatura ambiente: -10 – 40°C
- Umidità relativa: 65±25%
- Basse temperature comportano tempi di ricarica più lunghi
- Non proseguire la ricarica per più di 24 ore
- Ricaricare almeno una volta ogni 3 mesi per mantenere lo stato di carica della batteria
- Non utilizzare il prodotto durante la ricarica

## E Condiciones de carga

- Temperatura ambiente: -10 – 40 °C
- Humedad: 65±25%
- Una temperatura baja conllevará un tiempo de carga más largo
- No se recomienda una carga de más de 24 horas
- Cargar al menos una vez cada 3 meses para mantener la batería
- No utilizar el producto mientras se está cargando

# OSRAM

# LEDinspect® WIRE-FREE SLIM 600

## **(P)** Condições de carga

- Temperatura ambiente: -10 – 40°C
- Humidade: 65±25%
- Uma temperatura baixa cria um período de carga mais prolongado
- Não continuar a carregar por mais de 24 horas
- Carregar, pelo menos, uma vez de 3 em 3 meses, para manutenção da bateria
- Não utilizar o produto durante a operação de carga

## **(GR)** Συνθήκες φόρτισης

- Θερμοκρασία περιβάλλοντος: -10 – 40°C
- Υγρασία: 65±25%
- Η χαμηλή θερμοκρασία αυξάνει τον χρόνο φόρτισης
- Μη συνεχίσετε τη φόρτιση για περισσότερο από 24 ώρες
- Να φορτίζετε τη μπαταρία τουλάχιστον μια φορά ανά τρίμηνο ώστε να τη διατηρήσετε σε καλή κατάσταση
- Μη χρησιμοποιείτε το προϊόν κατά τη φόρτιση

## **(NL)** Laadcondities

- Omgevingstemperatuur: -10 – 40 °C
- Luchtvochtigheid: 65 ±25%
- Bij een lage temperatuur zal de laadtijd langer zijn
- Blijf niet langer dan 24 uur laden
- Laad minstens eens per 3 maanden om de batterij/accu te onderhouden
- Gebruik het product niet tijdens het laden

## **(S)** Laddningsförhållanden

- Omgivningstemperatur: -10 – 40°C
- Fuktighet: 65±25%
- Låga temperaturer resulterar i längre laddningstider
- Ladda inte längre än 24 timmar
- Ladda åtminstone en gång på 3 månader för att underhålla batteriet
- Använd inte produkten medan laddningen pågår

## **(FIN)** Latausolot

- Ympäristön lämpötila: -10 – 40°C
- Kosteus: 65±25%
- Matala lämpötila johtaa latausajan piteneemiseen
- Älä jatka latausta yli 24 tunnin ajan
- Lataa vähintään kerran 3 kuukaudessa akun pitämiseksi kunnossa
- Älä käytä tuotetta latauksen aikana

## **(N)** Ladeforhold

- Ute temperatur: -10 – 40 °C
- Fuktighet: 65±25 %
- Lav temperatur vil føre til lengre ladetid
- Ikke lad i mer enn 24 timer
- Lad minst en gang hver 3. måned for å vedlikeholde batteriet
- Ikke bruk produktet under lading

## **(DK)** Opladningsbetingelser

- Omgivelsestemperatur: -10 – 40°C
- Fugtighed: 65±25%
- Lavere temperaturer medfører længere opladningstid
- Lad ikke opladningen vare mere end 24 timer
- Oplad mindst én gang hver 3. måned for at vedligeholde batteriet
- Brug ikke produktet, mens det er under opladning

## **(CZ)** Podmínky nabíjení

- Okolní teplota: -10 – 40 °C
- Vlhkost: 65 ±25 %
- Při nízkých teplotách bude doba nabíjení delší
- Nenabíjejte déle než 24 hodin
- Za účelem zachování životnosti baterie nabíjejte alespoň jednou za 3 měsíce
- Během nabíjení produkt nepoužívejte

## **(RU)** Условия зарядки

- Температура воздуха: от -10 до 40°C
- Влажность: 65±25%
- Низкая температура является причиной увеличения времени зарядки
- Не выполняйте зарядку более 24 часов
- Заряжайте аккумуляторную батарею не реже одного раза каждые 3 месяца для поддержания ее в надлежащем состоянии
- Не используйте устройство во время зарядки

## **(KZ)** Зарядтау жағдайлары

- Орта температурасы: -10 – 40°C
- Ылғалдылық: 65±25%
- Төменгі температура зарядтау уақытын ұзартады
- 24 сағаттан артық зарядтамаңыз
- Батареяны күтіп ұстау үшін кемінде 3 ай сайын зарядтаныз
- Зарядтау кезінде өнімді қолданбаңыз

## **(H)** Feltöltési feltételek

- Környezeti hőmérséklet: -10 – 40°C
- Páratartalom: 65±25%
- Az alacsony hőmérséklet hosszabb töltési időt eredményez
- Ne töltse 24 óránál hosszabb ideig
- 3 havonta legalább egyszer töltse fel, hogy óvja az akkumulátort
- Ne használja a terméket töltés közben

## **(PL)** Warunki ładowania

- Temperatura otoczenia: -10 – 40°C
- Wilgotność: 65±25%
- Niska temperatura wydłuża czas ładowania
- Ładowanie nie powinno trwać dłużej niż 24 godziny
- Baterię nładować przynajmniej raz w ciągu 3 miesięcy w celu utrzymania jej sprawności
- Nie używać urządzenia w czasie ładowania

## **(SK)** Podmienky nabíjania

- Teplota okolia: -10 – 40 °C
- Vlhkost: 65 ± 25 %
- Nizka teplota má za následok dlhšiu dobu nabíjania
- Nenabíjajte dlhšie ako 24 hodín
- Na zachovanie batérie nabíjajte aspoň raz za 3 mesiace
- Vybírobok počas nabíjania nepoužívajte

## **(SL)** Pogoji polnjenja

- Temperatura okolice: -10–40°C
- Vlažnost: 65±25 %
- nizke temperature podaljšajo čas polnjenja
- ne polnite dlje kot 24 ur
- za ohranjanje baterije polnite najmanj enkrat na 3 mesece
- izdelka med polnjenjem ne uporabljajte

## **(TR)** Şarj etme koşulları

- Ortam sıcaklığı: -10 – 40°C
- Nem: %65±25
- Sıcaklığın düşük olması şarj işleminin uzamasına neden olur
- 24 saat uzun süre şarj etmeyin
- 3 ay içinde en az bir kez şarj edilmek aküyü koruyun
- Şarj işlemi süresken ürünü kullanmayın

## **(HR)** Uvjeti punjenja

- Ambientalna temperatura: -10 – 40°C
- Vlažnost: 65±25%
- Niska temperatura će uzrokovati dulje vrijeme punjenja
- Nemojte puniti neprekidno dulje od 24 sata
- Napunite najmanje jednom u 3 mjeseca da biste zaštitili bateriju
- Nemojte koristiti proizvod tijekom punjenja

## **(RO)** Cerințe pentru încărcare

- Temperatură ambientală: -10 – 40°C
- Umiditate: 65±25%
- Temperatura scăzută conduce la prelungirea timpului de încărcare
- Nu lăsați să se încarce mai mult de 24 de ore
- Încărcați cel puțin o dată la 3 luni pentru a menține bateria în stare bună
- Nu folosiți produsul în timp ce se încarcă bateria

## **(BG)** Условия за зареждане

- Температура на околната среда: -10 – 40°C
- Влажност: 65±25%
- При ниска температура времето за зареждане ще бъде по-дълго
- Зареждането не бива да надхвърля повече от 24 часа
- Зареждането трябва да се извършва най-малко веднъж на 3 месеца, с цел да се поддържа батерията
- Не използвайте продукта по време на зареждането

## **(EST)** Laadimistingimused

- Keskkonnatemperatuur: -10 – 40°C
- Niiskust: 65±25%
- Madalal temperatuuril kulub laadimiseks rohkem aega
- Ärge laadige üle 24 tunni
- Äku hooldamiseks laadige seda vähemalt üks kord 3 kuu jooksul
- Ärge kasutage toodet laadimise ajal

## **(LT)** Įkrovimui reikalingos sąlygos

- Aplinkos temperatūra: -10 – 40°C
- Drėgnis: 65 ± 25 %
- Esant žemai temperatūrai įkrovimo laikas bus ilgesnis
- Nekraukite ilgiau kaip 24 val
- Kraukite bent kartą per 3 mėnesius, kad akumuliatoriaus veiktu
- Įkrovimo metu gaminiu nenaudokite

## **(LV)** Uzlādes noteikumi

- vides temperatūra: -10 – 40°C
- mitrums: 65±25%
- zema temperatūra palielinās uzlādes laiku
- nelādeļiet nepārtraukti ilgāk nekā 24 stundas
- lai saglabātu akumulatoru, uzlādeļiet to vismaz reizi 3 mēnešos
- uzlādes laikā neizmantojiet produktus

## **(SRB)** Uslovi punjenja

- Ambientalna temperatura: -10 – 40°C
- Vlažnost: 65±25%
- Niska temperatura će dovesti do dužeg vremena punjenja
- Nemojte puniti neprekidno duže od 24 sata
- Napunite najmanje jednom u 3 meseca da biste zaštitili bateriju
- Ne koristite proizvod za vreme punjenja

## **(UA)** Умови зарядки

- Температура навколишнього повітря: -10 – 40°C
- Вологість: 65±25%
- Низька температура спричинить збільшення часу зарядки
- Не заряджайте протягом більше, ніж 24 годин
- Заряджайте хоча б раз у 3 місяці для підтримання батареї у справному стані
- Не використовуйте пристрій під час зарядки

# OSRAM



⚠ Magnēt can cause interference with electronic implant such as cardiac pace maker and thereby endanger life. Keep the magnet out of direct contact with the implant. Magnēt can erase data stored devices. ⚠ Der Magnēt kann Störungen bei implantierten elektronischen Geräten verursachen. Herzschriftmachern verursachen und dadurch das Leben gefährden. Halten Sie den Magneten außerhalb des direkten Bereichs des betreffenden Geräts. Der Magnēt kann Datenspeichergeräte löschen. ⚠ L'aimant peut provoquer des interférences avec un implant électronique tel qu'un stimulateur cardiaque et engendrer ainsi un danger de mort. Conserver l'aimant hors de la portée directe de l'implant. L'aimant peut effacer les périphériques de stockage de données. ⚠ I magneten potrebbe interferire con dispositivi elettronici impiantati, come i pacemaker, e mettere in pericolo di vita. Tenere il magnete lontano dal raggio del dispositivo. Il magnete potrebbe cancellare i dispositivi di archiviazione dati. ⚠ El imán puede causar interferencias con implantes electrónicos, tales como marcapasos cardíacos y, de este modo, poner vidas en peligro. Mantenga el imán alejado del campo directo del implante. El imán puede borrar dispositivos de almacenamiento de datos. ⚠ O imán pode provocar interferências com implantes eletrônicos, como pacemakers cardíacos, causando risco de vida. Mantenha o ímã fora do alcance direto do implante. O ímã pode apagar dados de dispositivos de armazenamento de dados. ⚠ Ο μαγνήτης μπορεί να προκαλέσει παρεμβολές σε ηλεκτρονικά εμφυτεύματα όπως ο καρδιακός ρυθμοδότης και να βλάσει έτσι το κίνδυνο της ζωής. Κρατήστε τον μαγνήτη μακριά από την άμεση επαφή με τα εμφυτεύματα. Ο μαγνήτης μπορεί να διαγράψει τις συσσωρευμένες πληροφορίες δεδομένων. ⚠ De magneten kan storing veroorzaken bij elektronische implantaten, zoals pacemakers, en daardoor mensenlevens in gevaar brengen. Houd de magneten buiten het directe bereik van het implantaat. De magneten kan apparaten voor gegevensopslag wissen. ⚠ Magneten kan orsaka störningar hos elektroniska implantat, t.ex. en pacemaker, och därigenom utgöra en livsfara. Håll magneten bortom implantatets omedelbara räckvidd. Magneten kan radera innehåll på datalagringsenheter. ⚠ Magnetti voi häiritä sydämentahdistimia ja muita elektronia implantteja ja aiheuttaa siks hengenvaaraa. Pidä magnetti riittävässä kaukana implantaista. Magnetti voi tyhjentää tallennuslaitteella olevia tiedot. ⚠ Magneten kan forårsage forstyrrelser med elektroniske implantater, for eksempel pacemakere, og dermed sætte liv i fare. Hold magneten uden for implantatets direkte rækkevidde. Magneten kan slette datalagringsenheder. ⚠ Magneten kan forårsage interferens med elektroniske implantater, såsom pacemakere, og dermed være livsfarlig. Hold magneten uden for implantatets direkte rækkevidde. Magneten kan slette datalagringsenheder. ⚠ Magnēt može zrušiti rušeni elektroničkih implantátu jako jsou kardiostimulátor a tím způsobit ohrožení života. Udržujte magnet v bezpečné vzdálenosti od implantátu. Magnet může vymazat zařízení pro ukládání dat. ⚠ Магнит может вызвать помехи в работе электронного имплантата, например кардиостимулятора, и тем самым поставит под угрозу жизнь. Не допускайте попадания магнита в зону прямого действия на имплантат. Воздействие магнита может привести к удалению данных с устройств хранения. ⚠ Магнит кардиостимулятор свързати електронни имплантаттарга қаедрги келтри мүмкин, кин севбети өмірге қауп төндіреді. Магнитті имплантатты тікелей ауқымға жақындатпаңыз. Магнит деректеріңіз сақтау құрылғыларының деректерін өшірүі мүмкін. ⚠ A magnetes megzavarhatja az elektronos implantátokat, például a szívritmusszabályozót, és életveszélyt okozhat. Ne tartson a magnetet közvetlenül a beültetés helyénél. A magnetes törölheti az adattároló eszközökön. ⚠ Magnes može zakóčkat pacemakera i druge implantovane elektroničnyh takih jak zvučnik srca i prezo to može zagražat zyciu. Magnes naležy trzymać z dala od implantu. Magnes może spowodować utratę danych zapisanych na nośnikach magnetycznych. ⚠ Magnet može posóbit rušenie elektroničnyh implantátov ako sú kardiostimulátor a spôsobí tak ohrozenie života. Udrživajte magnet v bezpečnej vzdálenosti od implantátu. Magnet môže vymazať zariadenia na ukládanie dát. ⚠ Magnet lahko povzroči motnje elektronskih vsadkov, kot je srčni spodbujevalnik, in posledično ogrozi življenje. Magnet naj ne bo v neposrednem stiku z vsadkom. Magnet lahko izbrisé podatke iz naprav za shranjevanje. ⚠ Mknats; kalp jali gij elektronik implant cihazlara zarar uyapabilir ve bu nedenle hayatli tehlike yaratabilir. Mknats; implantin etni alanindan uzakta tutun. Mknats; vni depolama cihazlarını silabilir. ⚠ Magnet može izazvati smetnje kod elektroničkog implantata poput srčanog pejsmejkera i time ugrožiti život. Držite magnet van izravno dometa implantata. Magnet može obrisati izadate za pohranu podataka. ⚠ Magnētul poate cauza interferențe în cazul implanturilor electronice, ca de exemplu bypass-uri coronariene, punând viața în pericol. Nu apropiați magnetul de raza de acțiune a implantului. Magnetul poate șterge datele conținute în dispozitive de stocare. ⚠ Магнитът може да доведе до смущения в електронни импланти, като например сърдечен пейсмейкър, и по този начин да постави живота в опасност. Дръжте магнита далеч от непосредствения обхват на импланта. Магнитът може да изтрие данните от устройствата за съхранение на данни. ⚠ Magnet võib põhjustada elektrooniliste implantaatide (nt südamerüturite) häireid ja seetõttu olla eluohtlik. Hoivke magnet implantaadist vahetust lähedusest eemal. Magnet võib kustutada müüseaadest andmeid. ⚠ Magnetas gali trikyti implantuot elektronikni medicina prietaisus, pvz., širdies stimuliatorių, veikimą ir tokiu būdu sukelti pavojų gyvybei. Pasirūpinkite, kad magnetas nebūtų tiesioginaie implantuoto prietaisio veikimo diapazone. Dėd magneto gali būti ištrinta informacija iš duomenų saugojimo įrenginių. ⚠ Magnēti var radīt traucājumus elektronisku implantiem, piemēram sirds kardiostimulātoriem un tādējādi apdraudēt dzīvību. Novienotiet magnetu implanta tuvumā. Magnēts var izdzēst atminas ierīču datus. ⚠ Magnet može da izazove smetnje na elektroničkim implantu, kao što je srčani pejsmejkler, i time ugrožiti život. Držite magnet van direktnog dometa implanta. Magnet može da izbrisé uređaje za skladištenje podataka. ⚠ Магнит може перешкоджати роботі електронних імплантатів, наприклад кардіостимулятора, чим створить небезпеку для життя. Тримайте магніт на безпечній відстані від імплантату. Магніт може спричинити стирання даних на пристроях зберігання.

⚠ ATTENTION: The batteries in your product are the Lithium-Ion type. Do not dispose of battery packs/batteries into household waste, fire or water. Battery packs/batteries should be collected, recycled or disposed of in an environmental-friendly manner. ⚠ ACHTUNG! In Ihrem Produkt befindet sich ein Lithium-Ionen-Akku. Entsorgen Sie Akkupacks bzw. Akkus auf keinen Fall im Hausmüll, Feuer oder Abwasser. Akkupacks bzw. Akkus werden zu Sammelstellen gebracht, recycelt oder umweltgerecht entsorgt. ⚠ ATTENTION: Ce produit est équipé de batteries lithium-ion. Ne pas jeter les batteries/accumulateurs avec les ordures ménagères, ni dans un feu ou dans de l'eau. Les batteries/accumulateurs doivent être collectés/écus, recyclés/écus ou mis(es) au rebut d'une manière respectueuse de l'environnement. ⚠ ATTENZIONE: Le batterie del prodotto sono di tipo litio. Non smaltire i pacchi batterie/batterie in rifiuti domestici, nel fuoco o in acqua. I pacchi batterie/le batterie devono essere raccolti, riciclati o smaltiti nel rispetto dell'ambiente. ⚠ ATENCIÓN: Las baterías en su producto son del tipo de iones de litio. No tire los paquetes de baterías/las baterías a la basura doméstica, al fuego o al agua. Los paquetes de baterías/las baterías deben recogerse, reciclarse o desecharse de forma respetuosa con el medio ambiente. ⚠ ATENÇÃO: As baterias no seu produto são do tipo de íões de lítio. Não elimine as pilhas/baterias no lixo doméstico, fogo ou água. As pilhas/baterias devem ser recolhidas, recicladas ou eliminadas de uma forma ecológica. ⚠ ΠΡΟΣΟΧΗ: Οι μπαταρίες του προϊόντος σας είναι τύπου ιόντων λιθίου. Μην πετάτε τις συσκευασίες των μπαταριών/τις μπαταρίες στο οικιακό απορριμμάτι, στη φωτιά ή στο νερό. Οι συσκευασίες των μπαταριών/ιόντων πρέπει να συλλέγονται, να ανακυκλώνονται ή να απορριπτόνται με τρόπο φιλικό προς το περιβάλλον. ⚠ LET OP: De batterijen in uw product zijn lithium-ion-batterijen. Gooi accu's/batterijen niet bij het huishoudelijk afval, in vuur of water. Accu's/batterijen moeten worden verzameld, gerecycled of weggegooid op een milieuvriendelijke manier. ⚠ BATTERIER: Batterier i etn produkt er av typen litium-ionbatterier. Släng inte batteripack/batterier i hushållsavfall, i eld eller i vatten. Batteripack/batterier ska samlas in, återvinas eller bortskaffas på ett miljövänligt sätt. ⚠ HUOMIO: Tuoteesi akut ovat litiumiontyyppisiä. Älä hävittä akkuyksiköitä/akkuja sekajätteenä, polttamalla tai veteen upottaamalla. Akkuyksiköt/akut tulisi kerätä, kierrättää tai hävittää ympäristövastavallaisella tavalla. ⚠ OBS: Batteriene i produkt ditt er av typen litium-ion. Ikke kast batteripakkene/batteriene i restavfall, ild eller vann. Batteripakkene/batteriene skal innleses, resirkuleres eller kastes på en miljøvennlig måte. ⚠ VIGTIGT: Batterierne i dette produkt er litium-ionbatterier. Batterier/batteripack må ikke bortskaffes med husholdningsaffald, ved afbrænding eller i vand. Batterier/batteripack skal indsamles, genbruges eller bortskaffes på miljøvenlig vis. ⚠ UPOZORNĚNÍ: Baterie ve vašem výrobku jsou litium-ionové typy. Akumulátory/baterie nevyhazujte do domácího odpadu, ohně ani vody. Akumulátory/baterie by měly být sbírány, recyklovány nebo likvidovány způsobem šetrným k životnímu prostředí. ⚠ ВНИМАНИЕ! Аккумуляторы в вашем продукте являются литий-ионными. Не выбрасывайте блок аккумуляторов/аккумуляторы вместе с бытовыми отходами, не бросайте их в огонь или воду. Ваше аккумуляторов/аккумуляторы следует собирать, утилизировать экологически безопасным способом. ⚠ HAZAR AUDAIRYŇYŇ: Əhəndigə batareyalar litium-ion tiyriyə jatadı. Batareya jindaktyr/batareyalar yadly tirmystyk kadlyktarmen birgə, otkə neməse suya tastağa bolmaydı. Batareya jindaktyr/batareyalar ekologiyalı quyucya tirdə jinau, qaytə endə neməse suya kerək. ⚠ FIGYELEM: A termék elemei lítiumionos típusúak. Ne dobja az elemeket a háztartási hulladék közé, illetve tűzbe vagy vízbe. Az elemeket őszde kell gyűjteni, újrahasonznati, vagy pedig környezetbarát módon ártalmatlanítani. ⚠ UWAGA: Ten produkt wyposazono w baterie litowo-jonowe. Nie wrzucać zestawów baterii / baterii do odpadów z gospodarstwa domowego, ognia ani wody. Zestawy baterii / baterie naležy przekazać do punktu zbiórki baterii, oddać do recyklingu lub zulfyzycować w sposób przyzyczny dla środowiska. ⚠ POZOR: Baterie vo vašem výrobku sú litfivo-ionového typu. Sady baterie/baterie nevyhazujte do domáceho odpadu, niha alebo vody. Sady baterie/baterie by sa mali zbierať, recyklovať alebo likvidovať spôsobom šetrným k životnému prostrediu. ⚠ POZOR: Baterije v vašem izdelku so litij-ione. Baterijske vložke/baterije ne smete izloščiti s gospodinjstvenimi odpadki, v ognju ali vodi. Baterijske vložke/baterije je treba zbirati, reciklirati ali odstraniti na okolju prijazen način. ⚠ DKKAT: Ürününüzdeki piller Litium-Iyon türüdür. Pil kutularını/pilleri evsel atık, ateş veya suya atmayın. Pil kutularını/piller evde dustu bir şekilde toplamalı, geri donüştürülmeli veya atılmalıdır. ⚠ POZOR: baterije u proizvodu su litij-ionske. Nemojte bacati baterije u kućni otpad, vatra ili vodu. Baterije prikupljajte, reciklirajte i odlazite na ekološki prihvatljiv način. ⚠ ATENTIE: Bateriile din produsul dumneavoastră sunt de tipul litiu-ion. Nu eliminați grupurile de baterii/bateriile în gunoii menajer, foc sau apă. Grupurile de baterii/bateriile trebuie colectate, reciclate sau eliminate într-un mod ecologic. ⚠ ВНИМАНИЕ: Батеритне в продукта са литиеви-ионни. Не изхвърляйте батерийни модули/батеритне в домашните отпадъци, огън или вода. Батерийните модули/батеритне трябва да бъдат предадени, рециклирани или изхвърлени по подходящ за описаното на околната среда начин. ⚠ TÄHELEPANU! Teie toote on litium-ioni tüüpi akud. Ära visake akusid koos tootega ühisele kodumajapidamisjäätmele kogumise või kõrvaldamise teel. Akusid tuleb koguda ja kõrvaldada keskkonnasäästlikul viisil. ⚠ DĚMESI: Produkt je napaján litij-ionovými akumulátory. Akumulátory / baterie nemesite s ostatními odpadky, ugní nebo vodu. Akumulátory / baterie je třeba zbirati, reciklovati nebo odstraniti na ekologicky šetrný způsob. ⚠ UZMANIBU: Jūsu produkta ir litija jonu akumulatori. Akumulatoru blokus/akumulatori nemitēti jānāmsaimniecības atkritumos, nemetiet uguni vai ūdeni. Akumulatoru bloki/akumulatori ir jāsavāc, jāpārstrādā vai jāizūstē vidē draudzīgi veidā. ⚠ PAMAZNA: Baterije u proizvodu su litijum-jonske. Nemojte odlagati baterijska pakovanja / baterije u kućni otpad, vatra ili vodu. Baterijska pakovanja / baterije treba sakupljati, reciklirati ili odlagati na ekološki prihvatljiv način. ⚠ УВАГА! Аккумулятори у вашому продукті є літій-іонними. Не викидайте аккумулятори блоку/аккумулятори разом із побутовим сміттям, у вогонь або воду. Аккумулятори блоку/аккумулятори слід збирати, переробляти або утилізувати екологічно чистим способом.



IP54 IK08

Manufactured by RING Automotive Ltd LS12 6NA, UK



C10449057 G15127106 05.12.23

Imported by OSRAM GmbH Nonnendammallee 44 13629 Berlin Germany www.osram.com